

Tool Rebels op de fiets:

Schroefgereedschap van Wera





Bicycle Set 1

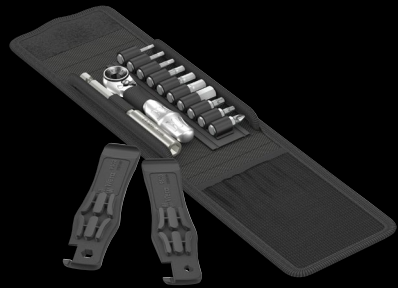

14-delig, in vouwetui; 1 Wera bit-ratel Zyklop Mini 1, smeedijzeren uitvoering; geschikt voor bits met 1/4" buitenzeskant-aandrijving conform DIN ISO 1173-C 6,3 en E 6,3 en Wera aansluitreeksen 1 en 4; middels inzet van de Wera adapter 870/1 kunnen ook 1/4" doppen worden gebruikt; 1 universeelhouder (100 mm), RVS, met veerring en permanente magneten; 10 bits, extreem hard, voor universeel gebruik; 1 bandenlichter 9502 met bit-opname, 1 bandenlichter 9503 met ventiellosdraaier.

05004170001		
⊖	8001 A	1x 1/4"x87,0
⊕	3899/4/1	1x 1/4"x100
+	851/1 Z	1x PH 2x25
⊗	867/1 TORX®	1x TX 10x25; 1x TX 25x25
⊙	840/1 Z	1x 2,0x25; 1x 2,5x25; 1x 3,0x25; 1x 4,0x25; 1x 5,0x25; 1x 6,0x25; 1x 8,0x25
	9502	1x 105,0
	9503	1x 105,0
	Klittenbandset	1x 50,0x70,0
	70	

Bicycle Set 2

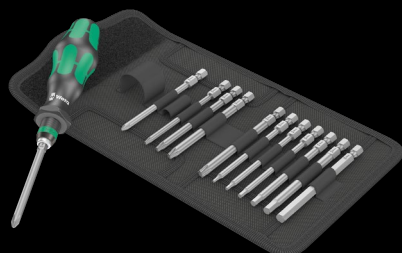

13-delig, in vouwetui; 1 handhouder 816 R Kraffform met snelwisselfunctie Rapidaptor; geschikt voor plaatsing van bits met 1/4" buitenzeskant-aandrijving conform DIN ISO 1173-C 6,3 en E 6,3 en Wera aansluitreeksen 1 en 4; 12 bits, 89 mm lang, taai-hard, voor universeel gebruik

05004171001		
⊙	816 R	1x 1/4"x119
+	851/4 Z	1x PH 1x89; 1x PH 2x89
⊗	867/4 Z TORX®	1x TX 10x89; 1x TX 20x89; 1x TX 25x89; 1x TX 30x89
⊙	840/4 Z	1x 2,0x89; 1x 2,5x89; 1x 3,0x89; 1x 4,0x89; 1x 5,0x89; 1x 6,0x89 ¹⁾
	Klittenbandset	1x 50,0x70,0
	70	

¹⁾ Zeskant Kling

De gereedschapset voor onderweg



De Bicycle Set 1 bevat passend gereedschap voor de meest voorkomende schroefprofielen bij stadsfietsen, mountain-bikes en E-bikes. Dankzij het compacte stoffen etui is de set ideaal om mee te nemen tijdens fietstochten.

Banden veilig van de velg halen



Met de met glasvezel versterkte kunststof bandenlichters kunt u de band veilig van de velg halen, zonder daarbij de velg te beschadigen. Met de ene bandenlichter de band van de velg lichten, in een spaak vastmaken en met de tweede bandenlichter de band verwijderen. De beide bandenlichters

kunnen in elkaar worden geklikt waardoor kan worden voorkomen dat er een kwijt raakt.

De bandenlichter 9502 met bit-opname

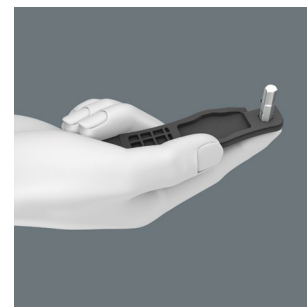

De 1/4" zeskantopname in bandenlichter 9502 maakt het mogelijk om franse ventielen te fixeren aan de platte delen aan weerszijden. Bovendien kan een 1/4" bit worden geplaatst om lichte schroefwerkzaamheden te verrichten.

De bandenlichter 9503 met ventieluitdraaier voor het leeg laten lopen van banden



De bandenlichter 9503 is tevens ventiellosdraaier en ontlufter.



Bicycle Set 3



41-delig

28 bits, 1 handhouder 813 geschikt voor opname van bits met 1/4" buitenseskant-aandrijving conform DIN ISO 1173-C 6,3 en Wera aansluitreeks 1, 1 Rapidaptor-bithouder, 1 adapter 870/1 (1/4" zeskant naar 1/4" vierkant), 7 doppen (1/4"). 1 Wera Bit-ratel Zyklop Mini 1, smeedijzeren uitvoering; geschikt voor bits met 1/4" buitenseskant-aandrijving conform DIN ISO 1173-C 6,3 en E 6,3 en Wera aansluitreeksen 1 en 4; middels inzet van de Wera adapter 870/1 kunnen ook 1/4" doppen worden gebruikt; 1 bandenlichter 9502 met bit-opname, 1 bandenlichter 9503 met ventiellosdraaier. 1 bit-check, leeg, voor het gereedschap dat u nodig denkt te hebben, bijvoorbeeld tijdens fietstochten. 1 robuust stoffen etui voor het geordend opbergen van gereedschap.



05004172001	
⊖	8001 A 1x 1/4"x87,0
⊙	813 1x 1/4"x78
⊙	889/4/1 K 1x 1/4"x50
⊙	870/1 1x 1/4"x25 ¹⁾
⊙	8790 HMA 1x 5,5x23,0; 1x 6,0x23,0; 1x 7,0x23,0; 1x 8,0x23,0; 1x 10,0x23,0; 1x 13,0x23,0; 1x 15,0x23,0
⊕	851/1 TZ 1x PH 1x25; 2x PH 2x25; 1x PH 3x25
⊕	867/1 TZ 1x TX 10x25; 1x TX 15x25; 2x TX 20x25; 2x TX 25x25; 1x TX 27x25; 1x TX 30x25; 1x TX 40x25
⊖	800/1 TZ 1x 0,5x4,0x25; 1x 0,6x4,5x25; 1x 1,0x5,5x25
⊙	840/1 Z 1x 2,0x25; 1x 2,5x25; 1x 3,0x25; 1x 4,0x25; 1x 5,0x25; 1x 6,0x25; 1x 8,0x25
⊙	842/1 Z 1x 2,5x25; 1x 3,0x25; 1x 4,0x25; 1x 5,0x25; 1x 6,0x25
	9502 1x 105,0
	9503 1x 105,0
	Klittenbandset 1x 50,0x120,0
	120

¹⁾ Met kogel; voor handbediende steeksleutelinzetstukken

Bicycle Set 3

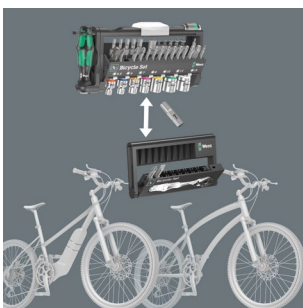

Bicycle Set 3 is het praktisch assortiment voor het zelf verrichten van montagewerkzaamheden en reparaties aan stadsfietsen, mountainbikes en E-bikes. Uiterst handig: De eveneens meegeleverde, lege bit-check, die naar wens kan worden gevuld met gereedschap voor onderweg. Minder gewicht tijdens fietstochten.

Bicycle Set 3 A



38-delig

28 bits, 1 kettinghouder, 22 bits, handhouder 813 geschikt voor opname van bits met 1/4" buitenseskant-aandrijving conform DIN ISO 1173-C 6,3 en Wera aansluitreeks 1, 1 universeelhouder, RVS, 1 Rapidaptor-bithouder, 1 adapter 870/1 (1/4" zeskant naar 1/4" vierkant), 7 doppen (1/4"). 1 Wera bitratel Zyklop Mini 1, smeedijzeren uitvoering; geschikt voor bits met 1/4" buitenseskant-aandrijving conform DIN ISO 1173-C 6,3 en E 6,3 en Wera aansluitreeksen 1 en 4; middels inzet van de Wera Adapter 870/1 kunnen ook 1/4" doppen worden gebruikt; 1 bandenlichter 9502 met bitopname, 1 bandenlichter 9503 met ventiellosdraaier. 1 robuust stoffen etui voor het geordend opbergen van de Tool-Check. 1 zacht etui om een paar stuks gereedschap in de trui mee te kunnen nemen.

05004183001		
⊖	8001 A	1x 1/4"x87,0
⊙	813	1x 1/4"x78
⊙⊙	3899/4/1	1x 1/4"x100
⊙⊙	889/4/1 K	1x 1/4"x50
⊙⊙	870/1	1x 1/4"x25 ¹⁾
⊙	8790 HMA	1x 5,5x23,0; 1x 6,0x23,0; 1x 8,0x23,0; 1x 9,0x23,0; 1x 10,0x23,0; 1x 13,0x23,0; 1x 15,0x23,0
⊕	851/1 TZ	1x PH 1x25; 1x PH 2x25
⊕	867/1 TZ TORX®	1x TX 10x25; 1x TX 15x25; 1x TX 20x25; 1x TX 25x25; 1x TX 27x25; 1x TX 30x25
⊖	800/1 TZ	1x 0,5x4,0x25; 1x 0,6x4,5x25
○	840/1 Z	1x 2,0x25; 1x 2,5x25; 1x 3,0x25; 1x 4,0x25; 1x 5,0x25; 1x 6,0x25; 1x 8,0x25
○	842/1 Z	1x 2,5x25; 1x 3,0x25; 1x 4,0x25; 1x 5,0x25; 1x 6,0x25
	9502	1x 105,0
	9503	1x 105,0
	9513 Ketting- pons	
	9512 Ketting- haak	
	9481	1x 203,0x85,0
	9480	1x 90,0x135,0
	Klittenbandset 120	1x 50,0x120,0

Zyklop Mini sets

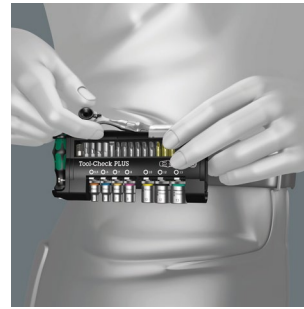

Set met de bekende Wera Bit-Check met dopadapter en riemclip. Makkelijke opname van de doppen, hoge robuustheid en lange levensduur.

De Bicycle Set 3 A



Bicycle Set 3 A is het praktisch assortiment voor het zelf verrichten van montagewerkzaamheden en reparaties aan stadsfietsen, mountainbikes en E-bikes. Uiterst handig: 1 klein etui met ritssluiting om een paar stuks gereedschap in de trui mee te kunnen nemen. Minder gewicht tijdens fietstochten.

Kettinggereedschap

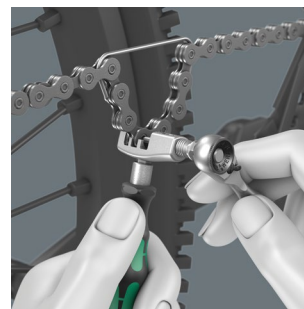

Met de meegeleverde kettinghouder kunnen kettingen uit elkaar worden gehaald en weer gesloten; voor het openen en sluiten van fietskettingen. Geschikt voor Single-Speed kettingen, max. 12-voudig.

Banden veilig van de velg halen



Met de glasvezel versterkte bandenlichters va kunststof kunt u de band veilig van de velg halen, zonder daarbij de velg te beschadigen. Met de ene bandenlichter de band van de velg lichten, in een spaak vastmaken en met de tweede bandenlichter de band verwijderen. De beide bandenlichters kunnen in elkaar worden geklikt waardoor kan worden voorkomen dat er een kwijt raakt.

Zacht etui



Het etui past perfect in het zakje van de trui en is daardoor ook interessant voor wielrenners die niet beschikken over een zadeltasje. Aan de achterzijde bevinden zich bovendien twee lussen voor CO₂-patronen.



Bicycle Set 4



9-delig, in etui

Toepassing: Binnenzeskant- en TORX® schroeven

Uitvoering: BlackLaser oppervlakte, kunststofhoes met kleurcode. Alle stiftsleutels zijn met kleurcodering en maatvoeringen gekenmerkt, zo wordt het vinden van de juiste maat heel gemakkelijk.

Pasvorm: 950 SPKL HF: Hex-Plus, zeskantige kogelkop aan de lange zijde, met vasthoudfunctie voor binnenzeskant-schroeven; 950 SPKL: Hex-Plus, zeskantige kogelkop aan de lange zijde, zonder vasthoudfunctie; 967 SXL HF: Met vasthoudfunctie voor TORX® schroeven volgens Acument Intellectual Properties-specificatie.



05004173001	
○	950 SPKL 1x 2,0x101; 1x 2,5x112 Multicolour
○	950 SPKL HF 1x 3,0x123; 1x 4,0x137; 1x 5,0x154; Multicolour 1x 6,0x172; 1x 8,0x195
⊗	967 SXL HF 1x TX 10x112; 1x TX 25x154 TORX® Multi-colour
	Klittenbandset 1x 50,0x70,0 70



Hex-Plus



Binnenzeskantschroeven zijn moeilijk te verwerken omdat de contactvlakken, die de kracht van het gereedschap op de schroef overbrengen, zeer smal zijn. Het resultaat: de schroefkop kan beschadigd raken. Hex-Plus biedt grotere contactvlakken, die dit voorkomt! Tegelijk kunnen tot zo'n

20% hoge aanhaalmomenten worden overgedragen. Goed om te weten: Hex-Plus gereedschap past in elke standaard binnenzeskant schroef!



Stiftsleutels met vasthoudfunctie voor binnenzeskant-schroeven



De klemkracht voor de binnenzeskant-schroef op de stiftsleutel wordt geleverd door een verende kogel. Bijzonder handig bij werkzaamheden op beperkte ruimte, waarbij het niet mogelijk is om de schroef met de andere hand vast te houden.



Compact vorm

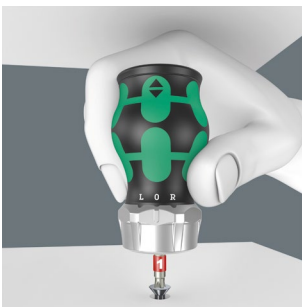

Door de compacte greepvorm en de korte kling zijn de Kraftform Stubbies ideaal voor het verrichten van schroefwerkzaamheden op lastige schroeflocaties.

Draaibare bitmagazijn

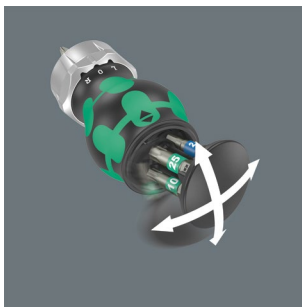

Dankzij het draaibare bitmagazijn kunnen bits makkelijker verwijderd worden onder alle omstandigheden en zit aan de handgreep vast. De bits zijn veilig opgeborgen.



TAKE IT EASY
TOOL FINDER

Take it easy tool finder

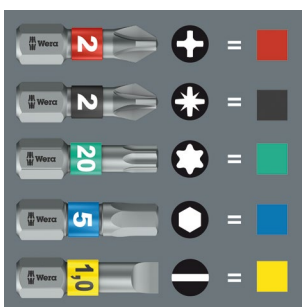

Take it easy tool finder: met kleurcodering op profiel en maatcode – voor het eenvoudig en snel vinden van het benodigde gereedschap.

Bicycle Set 5

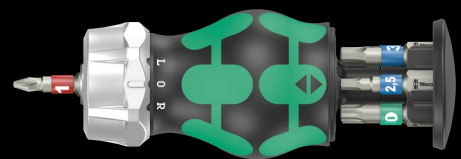

Toepassing: Geschikt voor bits met 1/4" buitenscant-aandrijving conform DIN ISO 1173-C 6,3 en Wera aansluiting-reeks 1

Uitvoering: Ratel, fijne vertanding voor kleine terughaalhoek, omschakelring (rechts, vast, links); 1/4" binnenscant-aandrijving, magnetisch; 7 bits; RVS tegen vliegroest; torsievorm om voortijdige slijtage te voorkomen. Take it easy tool finder: met kleurcodering op aandrijving en maatcode – voor het eenvoudig en snel vinden van de benodigde bit.

Greep: Kraftform Stubby met weglolbescherming, meercomponenten, geïntegreerde houder

05004185001		
+	3851/1 TS	1x PH 1x25
*	3867/1 TS	1x TX 10x25; 1x TX 25x25
	TORX®	
o	3840/1 TS	1x 2,5x25; 1x 3,0x25; 1x 4,0x25; 1x 5,0x25



Bicycle Set 6

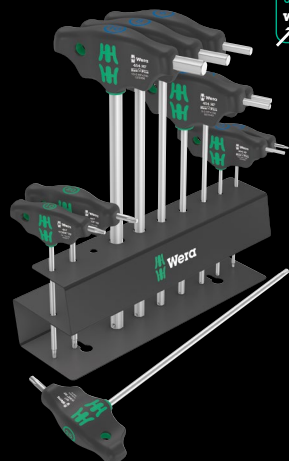

Toepassing: Binnenzeskant-schroeven, met vasthoudfunctie aan lange zijde vanaf formaat 3; TORX®, met vasthoudfunctie aan de lange zijde voor TORX®schroeven volgens Acument Intellectual Properties-specificatie

Uitvoering: Met Take it easy tool finder: Kleurcodering op profiel (blauw = binnenzeskant, groen = TORX®) en maatcode. 10-delig in kartonnen doos + 1 houder

		
05004174001		
○ 454		1x 2,5x100
○ 454 HF		1x 3x100; 1x 4x150; 1x 5x150; 1x 6x200; 1x 8x200; 1x 10x200
⊕ 467 TORX® HF		1x TX 10x100; 1x TX 20x100; 1x TX 25x200

Bicycle Set 7



27-delig; wordt geleverd in robuust, stoffen etui en kan hierdoor ook probleemloos op kwetsbare oppervlakken worden gelegd. Laag gewicht en gering volume en daardoor makkelijk mee te nemen.

1 Zyklop Speed-ratel met $\frac{3}{8}$ " aandrijving, 10 Zyklop doppen, 2 Zyklop bit-doppen met 30 mm lange en extra slank profielbereik voor betere toegankelijkheid op krappe werkplekken, met Take it easy tool finder: Kleurcodering op maat. 1 Zyklop verlengstuk (kort) met sneldraadbus, 1 Wobble verlengstuk, 1 bit-adaptor, 1 verbindingsstuk $\frac{3}{8}$ " buitenvierkant naar $\frac{1}{2}$ " buitenvierkant, 10 bits, extreem hard voor universeel gebruik. Ongelooflijk compacte indeling voor veel gereedschap op weinig ruimte dankzij robuust, stoffen etui en lange levensduur. Rechtop te plaatsen voor overzichtelijke opslag in gereedschapsrek. Extra oppervlakbescherming door stof aan buitenzijde. Laag gewicht en gering volume en daardoor makkelijk mee te nemen.

05004175001		
□	8000 B	1x $\frac{3}{8}$ "x199,0
●	8790 HMB	1x 6,0x29,0; 1x 7,0x29,0; 1x 8,0x29,0; 1x 9,0x29,0; 1x 10,0x29,0; 1x 11,0x29,0; 1x 12,0x29,0; 1x 13,0x29,0; 1x 14,0x29,0
●	8790 HMB Deep	1x 15,0x64,0
○	8740 B	1x 8,0x100,0; 1x 10,0x100,0
○	8794 B	1x $\frac{3}{8}$ "x76,0
○	8784 B1	1x $\frac{1}{4}$ "x $\frac{3}{8}$ "x44,0
○	8794 SB	1x $\frac{3}{8}$ "x125,0
○	781 B	1x 781 B/C, $\frac{1}{2}$ "x36,0x $\frac{3}{8}$ "
○	840/4 Z	1x 3,0x50; 1x 4,0x50; 1x 5,0x50; 1x 6,0x50 ¹⁾
⊕	867/4 Z TORX®	1x TX 10x50; 1x TX 15x50; 1x TX 20x50; 1x TX 25x50; 1x TX 27x50; 1x TX 30x50

¹⁾ Zeskant kling



Vrij draaibare ratelkop



De ratelkop kan vrij gedraaid worden en kan door de aan beiden kanten aangebrachte schuifknop in elke positie vergrendeld worden. Zo werkt u zelfs in zeer nauwe- of moeilijke bereikbare inbouw-situaties probleemloos en met veel vrije ruimte voor uw hand. De vooraf ingestelde vastzetpunten 0°, 15°, 90° naar links of rechts garandeert veilig werken zonder dat de positie van de ratelkop verandert.

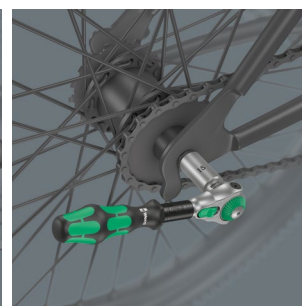

Bicycle Set 8



7-delig

Vouwetui met 100 mm/107 mm lange doppen

7 Zyklop doppen met $\frac{3}{8}$ " aandrijving; met 30 mm lange en extra slank profielbereik voor betere toegankelijkheid op krappe werkplekken. Take it easy tool finder: met kleurcodering op maat en maatcode – voor het eenvoudig en snel vinden van de benodigde bit-dop.

05004176001		
	8767 B	1x TX 25x107,0; 1x TX 30x107,0
	8740 B	1x 4,0x107,0; 1x 5,0x107,0; 1x 6,0x107,0; 1x 8,0x100,0; 1x 10,0x100,0
	Klittenbandset	1x 50,0x120,0 120

30 mm lang en extra slank profielbereik

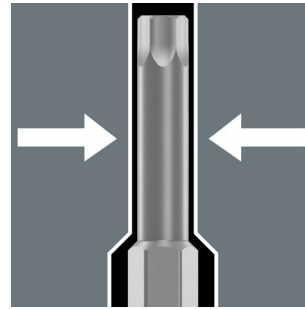

De bitdoppen zijn voorzien van een 30 mm lang en extra slank profielbereik. Hierdoor is het ook mogelijk om schroefwerkzaamheden in krappe ruimtes uit te voeren.



Bicycle Set 9

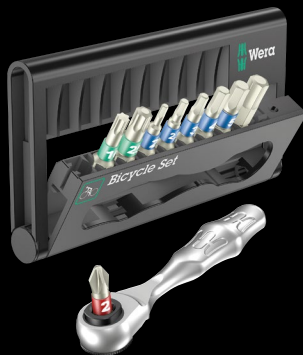

9 bits; RVS tegen vliegroest, torsievorm om voortijdige slijtage te voorkomen. 1 Wera Bit-ratel Zyklop Mini 1, smeedijzeren uitvoering; geschikt voor bits met $\frac{1}{4}$ " buitenseskant-aandrijving conform DIN ISO 1173-C 6,3 en E 6,3 en Wera aansluitreeksen 1 en 4; middels inzet van de Wera Adapter 870/1 kunnen ook $\frac{1}{4}$ " doppen worden gebruikt

05004177001		
	8001 A	1x $\frac{1}{4}$ "x87,0
	3851/1 TS	1x PH 2x25
	3867/1 TS	1x TX 10x25; 1x TX 25x25 TORX®
	3840/1 TS	1x 2,0x25; 1x 2,5x25; 1x 3,0x25; 1x 4,0x25; 1x 5,0x25; 1x 6,0x25 ¹⁾

¹⁾ Zonder torsiezone



RVS Bits



Het RVS-gereedschap van Wera is vacuüm ijsgehard en heeft daarmee de hardheid en sterkte die voor professioneel gereedschap nodig is. Ook industrieel kan dit gereedschap zonder beperking worden ingezet.

Is zo'n klein stuk gereedschap wel sterk genoeg?



De Zyklop Mini is bestand tegen minimaal 65 Nm, hetgeen veel meer is dan wat normaliter aan kracht op zo'n klein gereedschap overgedragen kan worden.



6003 Joker Pedal



De extra dunne pedaalsleutel (6003 Joker 15 Pedal) is ideaal voor werkzaamheden in krappe ruimtes.



Voor werken op lastige schroeflocaties

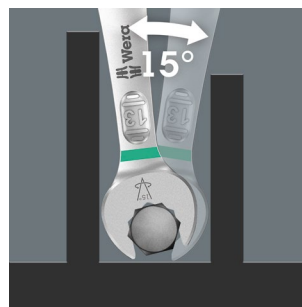

De ringsteeksleutel Joker 6003 met zijn bijzondere bekgeometrie – 7,5° gebogen aan bezijde en een dubbelzeskantgeometrie – beschikt over dubbel zoveel aanzetmogelijkheden bij meermaals verdraaien over 180° van de sleutel om de lengteas. Moeren resp. schroefkoppen kunnen elke 15° worden 'vastgegrepen'. De Joker 6003 vindt als het ware het meest geschikte aanzetpunt na elke omwenteling vanzelf.

Dubbele zeskant-geometrie

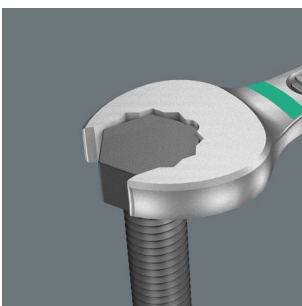

De dubbelzeskantgeometrie aan de bek- en ringzijde garandeert een goed contact met de schroefkop of moer en verkleint het risico op wegglijden.

Joker 6003: Gebogen ringzijde

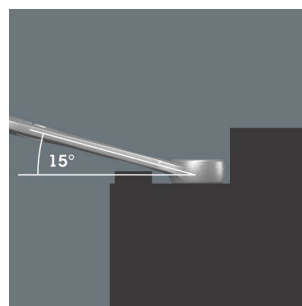

De ringzijde is ten opzichte van de gereedschapsas 15° gebogen, om persoonlijk letsel te voorkomen.

Bicycle Set 10



Ringsteeksleutel-set, bezijde 7,5° gebogen

5-delig

In robuuste tas

05004178001	
	6003 Joker 1x 8x115; 1x 9x120; 1x 10x125; 1x 13x160
	6003 Joker 1x 15x174 Pedal
	Klittenbandset 1x 50,0x120,0 120

Bicycle Set 12



Ringsteeksleutel-set, bezijde 7,5° gebogen

12-delig

In robuuste tas

05004181001	
	6003 Joker 1x 6x105; 1x 7x110; 1x 8x115; 1x 9x120; 1x 10x125; 1x 11x135; 1x 12x148; 1x 13x160; 1x 14x167; 1x 16x182; 1x 17x190
	6003 Joker 1x 15x174 Pedal

Bicycle Set 11

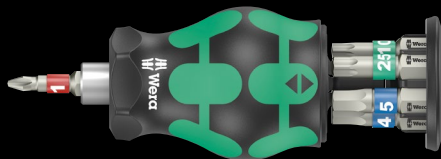

Toepassing: Geschikt voor bits met 1/4" buitenscant-aandrijving conform DIN ISO 1173-C 6,3 en Wera aansluiting-reeks 1

Uitvoering: Bithouder met sterke permanente magneet; 7 bits; RVS tegen vliegroest; torsievorm om voortijdige slijtage te voorkomen. Take it easy tool finder: met kleurcodering op aandrijving en maatcode – voor het eenvoudig en snel vinden van de benodigde bit.

Greep: Kraftform Stubby met weglbeschermer, meercomponenten, geïntegreerde houder

05004179001	
+	3851/1 TS 1x PH 1x25
⊗	3867/1 TS 1x TX 10x25; 1x TX 25x25 TORX®
○	3840/1 TS 1x 2,5x25; 1x 3,0x25; 1x 4,0x25; 1x 5,0x25

Greep met geïntegreerde bitmagazijn

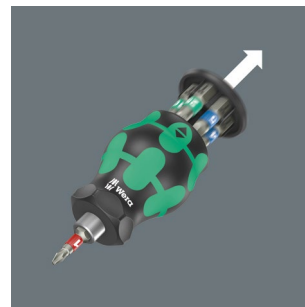

De greep kan geopend worden en biedt toegang tot de zes in de bitmagazijn opgeslagen bits.

Bithouder met magneet

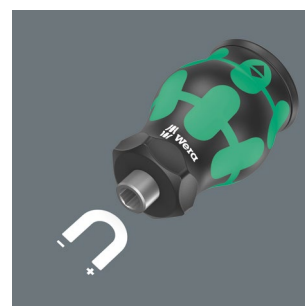

De magneet zorgt voor een veilige positionering van het bit in de houder.



Banden veilig van de velg halen



Met de met glasvezel versterkte kunststof bandenlichters kunt u de band veilig van de velg halen, zonder daarbij de velg te beschadigen. Met de ene bandenlichter de band van de velg lichten, in een spaak vastmaken en met de tweede bandenlichter de band verwijderen. De beide bandenlichters

kunnen in elkaar worden geklikt waardoor kan worden voorkomen dat er een kwijt raakt.

De bandenlichter 9502 met bit-opname

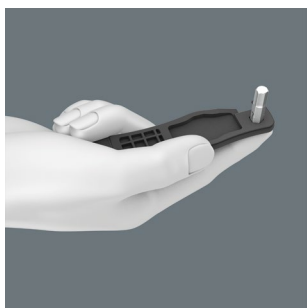

De 1/4" zeskantopname in bandenlichter 9502 maakt het mogelijk om franse ventielen te fixeren aan de platte delen aan weerszijden. Bovendien kan een 1/4" bit worden geplaatst om lichte schroefwerkzaamheden te verrichten.

De bandenlichter 9503 met ventieluitdraaier voor het leeg laten lopen van banden



De bandenlichter 9503 is tevens ventiellosdraaier en ontluchter.

Bicycle Set 13



2-delig

Met de glasvezel versterkte kunststof bandenlichters kunt u de band veilig van de velg halen, zonder daarbij de velg te beschadigen.

1 bandenlichter 9502 met 1/4" zeskantopname

1 bandenlichter 9503 met ventiellosdraaier voor Schlawerand (Franse) ventielen en ontluchter

		
05004184001		
	9502	1x 105,0
	9503	1x 105,0

De Wera 4-in-1 bits



De 4-in-1 bits 9506 en 9507 zijn geschikt voor vier maten schroeven. De 4-in-1 bits 9506 zijn geschikt voor vier maten binnenzeskantschroeven (3,0; 4,0; 5,0; 6,0), de 4-in-1 bits 9507 voor drie maten binnenzeskantschroeven (2,5; 5,0; 6,0) en één maat TORX® schroeven (TX 25). Duw bij het

schroeven continu tegen de veerkracht in, zodat het kleinere profiel zakt om het grotere profiel te kunnen gebruiken.

Compact

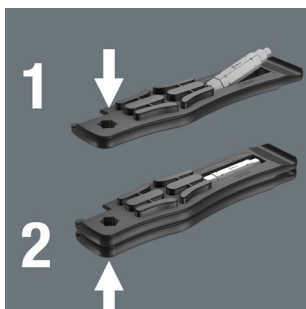

Het 4-in-1 bit wordt in de 9504 bandenlichters geklemd. De 9505 bandenlichter kan er opgezet worden, zodat bandenlichters en bit een compact pakket vormen.

Bicycle Set 15



5-delig

Met de met glasvezel versterkte bandenlichters van kunststof kunt u de band veilig van de velg halen, zonder daarbij de velg te beschadigen.

2 bandenlichters 9504 met 1/4" bitopname

1 bandenlichter 9505 met ventieluitdraaier voor Franse ventielen (Sclaverand) en ontluchter voor ventielen van autobanden

1 bit 9506 (4-in-1) voor binnenzeskantschroeven maat 3,0; 4,0; 5,0; 6,0

1 bit 9507 (4-in-1) voor binnenzeskantschroeven maat 2,5; 5,0; 6,0 en TORX® schroeven maat TX 25

05004182001	
9504	2x 105,0
9505	1x 105,0
○○ 9506	1x 3,0; 4,0; 5,0; 6,0x37
○○○ 9507	1x 2,5; 5,0; 6,0xTX 25x37



Bicycle Big Pack 1



14-delige schroevendraaierset voor werkzaamheden aan de fiets

2 schroevendraaiers 354 Hex-Plus voor binnenzeskant-schroeven, 5 T-greep schroevendraaiers 454 HF met lange en korte zijde, met vasthoudfunctie voor binnenzeskant-schroeven aan de lange zijde, 1 schroevendraaier 367 voor TORX® schroeven, 2 T-greep schroevendraaiers met lange en korte zijde, met vasthoudfunctie voor TORX® schroeven volgens Acument Intellectual Properties-specificatie aan de lange zijde, 2 schroevendraaiers 350 PH met Lasertip voor kruiskopschroeven; met Take it easy tool finder. Kleurcodering op profiel en maatcode, 2 schroefbeitels 932 A met doorlopende zeskantkling en geïntegreerde slagkap. Inclusief 2 opbergrekken

05004190001		
○	354	1x 2,0x75; 1x 2,5x75
○	454 HF	1x 3x100; 1x 4x150; 1x 5x150; 1x 6x200; 1x 8x200
⊕	367 TORX®	1x TX 10x80
⊕	467 TORX® HF	1x TX 20x100; 1x TX 25x200
⊖	932 A	1x 1,0x5,5x100; 1x 1,2x7,0x125
⊕	350	1x PH 1x80; 1x PH 2x100

Tweede zijde

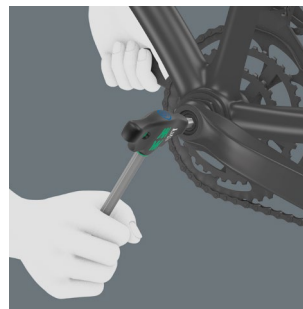

De aan de zijkant uit de greep uitstekende extra korte zijde maakt het mogelijk om extreem hoge aanhaalmomenten over te brengen door de lange zijde dan als hefboom te gebruiken.



Schroevendraaiers 350 PH: Met Lasertip



Door een gebundelde laserstraal wordt er een scherpe oppervlaktestructuur ingebrand. De laserbehandeling veroorzaakt een hardheid van de kanten tot 1000HV 0,3. Wera Lasertip bijt zich in de schroefkop vast en voorkomt het wegglijden uit de schroefkop.

9532 kettingspons werkplaatsset



20-delig

1 Wera-Bit-ratel Zyklus Mini 1, volledig smeedijzeren uitvoering; geschikt voor plaatsing van bits met 1/4" buitenzskant-aandrijving conform DIN ISO 1173-C 6,3 en E 6,3 en Wera aansluiting serie 1 en 4, 1 bithandhouder 816 R, 1 kettingspons, 1 kettinghouder, vervangingsonderdelen set kettingspons pin, 1 kettingslottang, 10 bits 89 mm lang, 2 bits 25 mm lang, 1 robuust vouwvetui



05136042001		
○	8001 A	1x 1/4"x87,0
●	816 R	1x 1/4"x119
+	851/4 Z	1x PH 1x89; 1x PH 2x89
⊕	867/4 Z TORX®	1x TX 10x89; 1x TX 25x89
○	840/4 Z	1x 2,0x89; 1x 2,5x89; 1x 3,0x89; 1x 4,0x89; 1x 5,0x89; 1x 6,0x89 ¹⁾
○	840/1 Z	1x 5,0x25; 1x 8,0x25
	9512 Kettinghaak	
	9513 Kettingpons	
	9533 Ketting-schakeltang	1x 167,5
	9534	3x 15,0

¹⁾ Zeskant kling

Kettingslottang

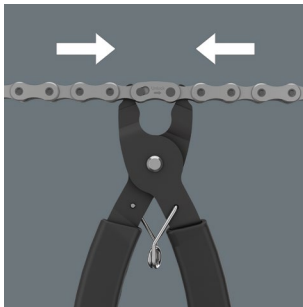

De kettingslottang vereenvoudigt het openen van vergrendelbare kettingsloten om de kettingschakels te kunnen reinigen of vervangen.

Kettinggereedschap

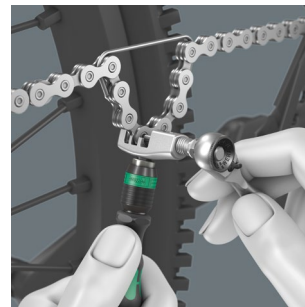

Met de meegeleverde kettinghouder kunnen kettingen uit elkaar worden gehaald en weer gesloten; voor het openen en sluiten van fietskettingen. Geschikt voor Single-Speed kettingen, max. 12-voudig.

9523 kettingspons-vervangingsonderdelen-kit

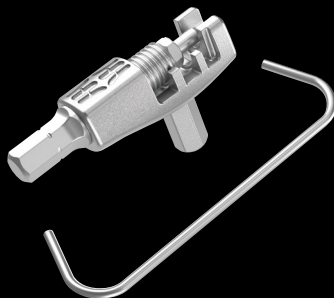

05136039001	
	9513 Kettingpons
	9512 Kettinghaak

9534/3 vervangingsonderdeelset ponstift voor kettingspons 9513



05130006001	
	9534 3x 15,0

Safe-Torque A 2 draaimomentsleutel met 1/4" zeskantaandrijving, 2-12 Nm

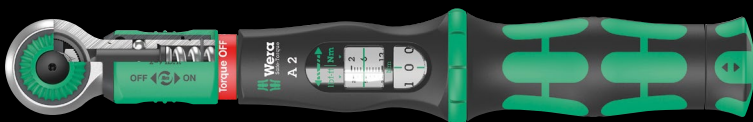

Toepassing: Voor gecontroleerd rechtsom of linksom vastdraaien; aanhalen en losdraaien met en zonder draaimoment

Draaimomentbereik: 2-12 Nm

Geschikt voor: 1/4" bits met 1/4" buitenzeskantaandrijving conform DIN ISO 1173-C 6,3 en E 6,3 en Wera aansluiting serie 1 en 4

Precisie: Nauwkeurigheid ± 10 % van de ingestelde waarde

Uitvoering: Met 1/4" binnenzeskantaandrijving, draaimomentsleutel, uitschakelbare draaimomentfunctie (Torque Lock functie); 72 tanden; kleine terughaalhoek van 5°; gewenste draaimomentwaarde eenvoudig in te stellen en te vergrendelen, met hoor- en voelbaar ingrijpen bij bereiken van de schaalwaarde, doordraaiend stopmechanisme bij het bereiken van het ingestelde draaimoment

Greep: Ergonomische 2-componenten greep

	Nm	Nm	lbf. ft.	mm	mm	mm	mm	mm	mm	mm	mm	mm	mm	mm
05075801001	1/4"	2-12	0,10	2-9	244	94	38,5	31,6	23,7	9 39/64"	3 45/64"	1 33/64"	1 15/64"	15/16"



Het doordraaimechanisme voorkomt dat het draaimoment te hoog wordt

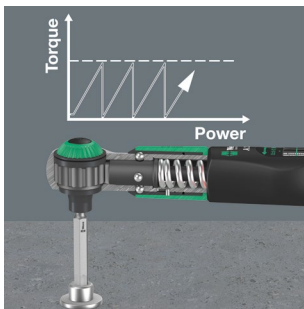

De Safe-Torque A 2 draaimomentsleutel is voorzien van een doordraaimechanisme. Na het bereiken van het ingestelde draaimoment kan het gereedschap niet verder worden gedraaid om overschrijding van het ingestelde draaimoment te voorkomen.



Voor linksom en rechtsom vastdraaien



De Safe-Torque draaimomentsleutel is geschikt voor rechtsom en linksom aanhalen met een ingesteld draaimoment. Als de Torque Lock functie is uitgeschakeld, is het mogelijk om aan te halen en los te draaien zonder draaimoment.



Torque Lock functie



De draaimomentfunctie kan uitgeschakeld worden. De Safe-Torque draaimomentsleutel kan ook als standaard ratel met hoge losdraaimomenten en bij vaste draaihoeken gebruikt worden.

Voor 1/4" bits

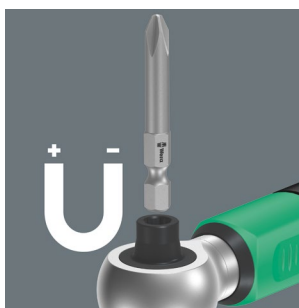

De Safe-Torque A 2 draaimomentsleutel heeft een 1/4" bitopname met een krachtige permanente magneet en is geschikt voor bits met 1/4" buitenzeskantaandrijving conform DIN ISO 1173-C 6,3 en E 6,3 en Wera aansluiting serie 1 en 4.

Safe-Torque A 2 Set 1, 1/4" zeskant, 2-12 Nm

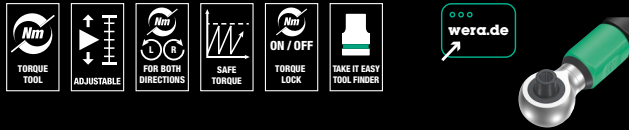

23-delig; wordt geleverd in robuuste stoffen box die probleemloos op kwetsbare oppervlakken kan worden gelegd. Licht en compact en daardoor makkelijk mee te nemen.

1 Safe-Torque A 2 draaimomentsleutel met 1/4" binnenzeskantaandrijving, meetbereik 2-12 Nm; voor gecontroleerd rechtsom of linksom vastdraaien; aanhalen en losdraaien met en zonder draaimoment, uitschakelbare draaimomentfunctie (Torque Lock functie); 72 tanden; kleine terughaalhoek van 5°; gewenste draaimomentwaarde eenvoudig in te stellen en te vergrendelen, met hoor- en voelbaar ingrijpen bij bereiken van de schaalwaarde, doordraaiend stopmechanisme bij het bereiken van het ingestelde draaimoment; ergonomische 2-componenten greep; 9 Zyklop doppen, 12 taai-harde bits (1/4", 50 mm lang), 1 adapter voor doppen (1/4" buitenzeskant op 1/4" buitenvierkant)

05075832001	
●	Safe-Torque A 2 1x 1/4", 2-12 Nm
●	8790 HMA 1x 5,5x23,0; 1x 6,0x23,0; 1x 7,0x23,0; 1x 8,0x23,0; 1x 9,0x23,0; 1x 10,0x23,0; 1x 11,0x23,0; 1x 12,0x23,0; 1x 13,0x23,0
○ ○	870/1 1x 1/4"x25 ¹⁾
+	851/4 Z 1x PH 2x50
⊕	867/4 Z TORX® 1x TX 10x50; 1x TX 15x50; 1x TX 20x50; 1x TX 25x50; 1x TX 27x50; 1x TX 30x50
○	840/4 Z 1x 2,5x50; 1x 3,0x50; 1x 4,0x50; 1x 5,0x50; 1x 6,0x50 ²⁾
	Klittenbandset 1x 50,0x240,0 240

¹⁾ Met kogel; voor handbediende steeksleutelinzetstukken

²⁾ Zeskant kling

7515/7 Kraffform Safe-Torque Speed Bicycle 1



7-delig

Vouwetui met draaimomentschroevendraaier met snel en eenvoudig instelbaar draaimoment en 6 taaiharde bits (50 mm lang), met Wera Take it easy tool finder: met kleurcodering op de aandrijving en maatstempel om makkelijk de juiste bit te vinden

05075850001	
7515	1x 1/4"x2,0x3,0x4,0x5,0x6,0x147,5
⊕	867/4 Z TORX® 1x TX 10x50; 1x TX 25x50 Take it easy
○	840/4 Z 1x 2,5x50; 1x 3,0x50; 1x 4,0x50; 1x 5,0x50 Hex-Plus Take it easy

7515 Kraffform Safe-Torque Speed draaimomentschroevendraaier, 2-6 Nm

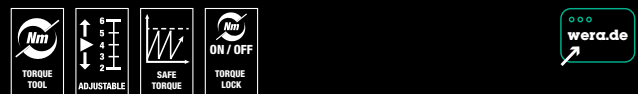

Toepassing: Geschikt voor bits met 1/4" buitenzeskant-aansluiting.

Uitvoering: Vijf te kiezen aanhaalmomenten en een vaste stand; bitopname met precisie: ±10 %. Numerieke draaimomentschaal. Betrouwbaar doorslippen bij het bereiken van het ingestelde draaimoment.

Greep: Kraffform met weglolbescherming, meercomponenten

05075815001	1/4"	2,0	3,0	4,0	5,0	6,0	147,5
-------------	------	-----	-----	-----	-----	-----	-------





2.5-25 N·m
2-16 Nm

Wencc
A5

0 2.5 5 10 15 20 25

Bicycle Set Torque 1, 2,5-25 Nm

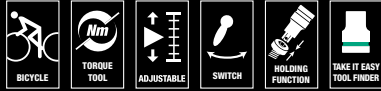

16-delig; wordt geleverd in robuuste, stoffen box, die ook probleemloos op kwetsbare oppervlakken kan worden gelegd. Lichtgewicht en compact om gemakkelijk mee te nemen.

1 Click-Torque draaimomentsleutel A 5 met 1/4" vierkant-aandrijving, meetbereik 2,5 Nm-25 Nm, nauwkeurigheid $\pm 4\%$ t.o.v. ingestelde waarde, conform DIN EN ISO 6789-1:2017-07, voor rechtsom aanhalen, omschakelratel, 45 tanden; eenvoudige instelling en borging van het gewenste draaimoment; met hoor- en voelbaar geklik bij het instellen van de schaalwaarde (fijnschaal alleen in Nm), hoor- en voelbaar mechanisme bij het bereiken van het ingestelde draaimoment, ergonomische 2-delige handgreep, 4 Zyklop Hand- en Machinedoppen met 1/4"-aandrijving, 4 bitdoppen voor TORX® schroeven, met 1/4"-aandrijving, 7 bitdoppen met vasthoudfunctie voor binnenzes-kant-schroeven, met 1/4"-aandrijving, met Take it easy tool finder: Met kleurcodering op profiel en maatcode – voor het eenvoudig en snel vinden van de benodigde dop

05004180001	Click-Torque A 5	1x 1/4", 2,5-25 Nm
8790 HMA	1x 10,0x23,0; 1x 13,0x23,0; 1x 14,0x23,0; 1x 15,0x23,0	
8767 A	1x TX 10x28,0; 1x TX 20x28,0; 1x TX 25x28,0; 1x TX 30x28,0	
8740 A HF	1x 3,0x28,0; 1x 4,0x28,0; 1x 5,0x28,0; 1x 5,0x100,0; 1x 6,0x28,0; 1x 6,0x100,0; 1x 8,0x28,0	
Klittenbandset 240	1x 50,0x240,0	



Draaimomentsleutel met stopmechanisme

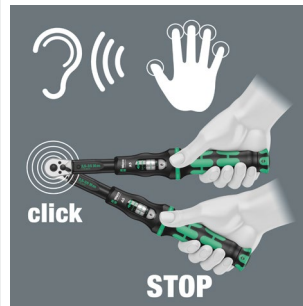

Bij het bereiken van het ingestelde draaimoment wordt een hoor- en voelbaar mechanisme geactiveerd.

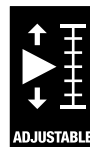

Eenvoudig in te stellen



Met hoor- en voelbaar door-ratelen bij het bereiken van de ingestelde waarde.

Serie 7400 Kraffform instelbare momentschroevendraaier (0,1-3,0 Nm) met Rapidaptor snelwisselhouder



Toepassing: Geschikt voor bits met 1/4"- buitenzeskant-aandrijving conform DIN ISO 1173-C 6,3 en E 6,3 en Wera verbinding-rij 1 en 4

Uitvoering: Rapidaptor-Technologie met rapid-in, rapid-out, rapid-spin, chuck-all en single-hand-functie

Precisie: ± 6 % conform Norm DIN EN ISO 6789. Numerieke draaimoment-schaal, bedrijfszekere ontkoppeling van aandrijving en akoestisch signaal bij het bereiken van het ingestelde draaimoment

Greep: Kraffform met beveiliging tegen weggrollen, meercomponenten greep



	Art.No.	1/4"	Nm	Nm	mm	mm	mm
05074770001 ¹⁾	7430	1/4"	0,10-0,34	0,015	89	142	5 7/16"
05074772001 ¹⁾	7431	1/4"	0,30-1,00	0,05	89	142	5 7/16"
05074774001 ¹⁾	7432	1/4"	0,90-1,50	0,05	89	142	5 7/16"
05074700001	7440	1/4"	0,3-1,2	0,05	105	155	6"
05074701001	7441	1/4"	1,2-3,0	0,10	105	155	6"

¹⁾ Met opzet-loep, om de schaalverdeling gemakkelijk af te lezen.

Click-Torque A 5 draaimomentsleutel met omschakelratel, 2,5-25 Nm

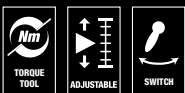

Toepassing: Voor rechtson vastdraaien

Nauwkeurigheid: Nauwkeurigheid ±4% van de ingestelde waarde conform DIN EN ISO 6789-1:2017-07

Uitvoering: Met 1/4" vierkant-aandrijving; omschakelratel met 45 tanden; eenvoudige instelling en borging van het gewenste draaimoment; met hoor- en voelbaar kliksignaal tijdens het instellen van de schaalwaarde (fijschaal alleen in Nm); hoor- en voelbaar mechanisme bij het bereiken van het ingestelde draaimoment

Greep: Ergonomische 2-componenten handgreep

	Nm	Nm	lbf. ft.	mm	mm	mm	mm	mm	mm	mm	mm	mm	mm	
05075604001	1/4"	2,5-25	0,10	1-18	290	121	42	25	11,5	11 27/64"	4 49/64"	1 21/32"	1"	7/16"

Click-Torque A 6 draaimomentsleutel met omschakelratel, 2,5-25 Nm

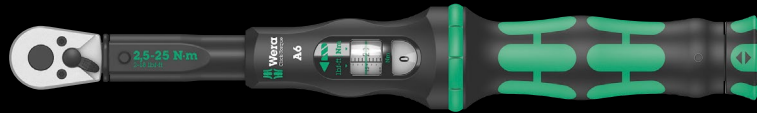
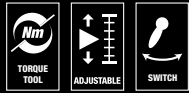

Toepassing: Voor rechtsonder vastdraaien

Nauwkeurigheid: Nauwkeurigheid $\pm 4\%$ van de ingestelde waarde conform DIN EN ISO 6789-1:2017-07

Uitvoering: Met $1/4"$ zeskant-aandrijving; omschakelratel met 45 tanden; eenvoudige instelling en borging van het gewenste draaimoment; met hoor- en voelbaar kliksignaal tijdens het instellen van de schaalwaarde (fijnschaal alleen in Nm); hoor- en voelbaar stopmechanisme bij het bereiken van het ingestelde draaimoment

Greep: Ergonomische 2-componenten handgreep

	Nm	Nm	lbf. ft.	mm	mm	mm	mm	mm	mm	mm	mm	mm	mm	mm
05075605001	$1/4"$	2,5-25	0,10	1-18	290	121	42	25	11,5	11 $27/64"$	4 $49/64"$	1 $21/32"$	1"	$7/16"$

Click-Torque A 6 Set 1, 2,5-25 Nm

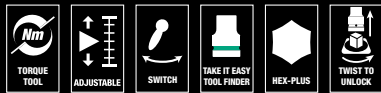

20-delig; wordt geleverd in robuuste, stoffen box, die ook probleemloos op kwetsbare oppervlakken kan worden gelegd. Lichtgewicht en compact om gemakkelijk mee te nemen.

1 Click-Torque draaimomentsleutel A 6 met $1/4"$ -binnenzeskantaandrijving, meetbereik 2,5 Nm-25 Nm, nauwkeurigheid $\pm 4\%$ t.o.v. ingestelde waarde, conform DIN EN ISO 6789-1:2017-07, voor rechtsonder aanhalen, omschakelratel, 45 tanden; eenvoudige instelling en borging van het gewenste draaimoment; met hoor- en voelbaar geklik bij het instellen van de schaalwaarde (fijnschaal alleen in Nm), hoor- en voelbaar mechanisme bij het bereiken van het ingestelde draaimoment, ergonomische 2-delige handgreep, 6 Zyklop-doppen, 1 adapter $1/4"$ -buitenzeskant naar $1/4"$ -buitenvierkant, 1 Zyklop-verlengstuk met vrijloophuls, kort, 11 bits

05130110001		
	Click-Torque A 6	1x $1/4"$, 2,5-25 Nm
	851/4 TZ	1x PH 2x50
	867/4 Z TORX®	1x TX 15x50; 1x TX 20x50; 1x TX 25x50; 1x TX 27x50; 1x TX 30x50; 1x TX 40x50
	840/4 Z	1x 3,0x50; 1x 4,0x50; 1x 5,0x50; 1x 6,0x50 ¹⁾
	870/1	1x $1/4"$ x25 ²⁾
	8794 SA	1x $1/4"$ x75,0
	8790 HMA	1x 6,0x23,0; 1x 7,0x23,0; 1x 8,0x23,0; 1x 10,0x23,0; 1x 12,0x23,0; 1x 13,0x23,0
	Klittenbandset	1x 50,0x240,0
	240	

¹⁾ Zeskant kling

²⁾ Met kogel; voor handbediende steeksleutelinzetstukken

Click-Torque B 1 draaimomentsleutel met omschakelratel, 10-50 Nm

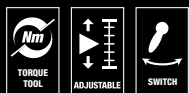

Toepassing: Voor rechtsonder vastdraaien

Nauwkeurigheid: Nauwkeurigheid $\pm 3\%$ van de ingestelde waarde conform DIN EN ISO 6789-1:2017-07

Uitvoering: Met $3/8"$ vierkant-aandrijving; omschakelratel met 45 tanden; eenvoudige instelling en borging van het gewenste draaimoment; met hoor- en voelbaar kliksignaal tijdens het instellen van de schaalwaarde (fijnschaal alleen in Nm); hoor- en voelbaar mechanisme bij het bereiken van het ingestelde draaimoment

Greep: Ergonomische 2-componenten handgreep

	Nm	Nm	lbf. ft.	mm	mm	mm	mm	mm	mm	mm	mm	mm	mm	mm
05075610001	$3/8"$	10-50	0,25	8-36	360	140	47	35	16,5	14 $11/64"$	5 $53/64"$	1 $27/32"$	1 $3/8"$	$5/8"$

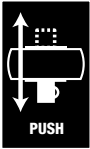

Voor linksom en rechtsom vastdraaien

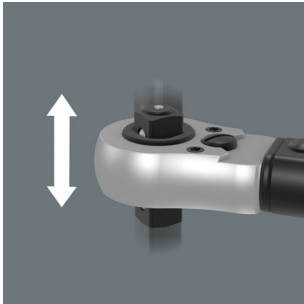

De Click-Torque R/L draaimomentsleutel is geschikt voor rechtsom en linksom vastdraaien. Zeer soepel werkende wisseling van draairichting door vast doorsteekvierkant.

Stopmechanisme

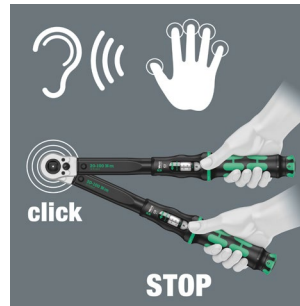

Bij het bereiken van het ingestelde draaimoment wordt een hoor- en voelbaar mechanisme geactiveerd.

Click-Torque C 2 Push R/L instelbare draaimomentsleutel voor rechtsom en linksom vastdraaien, 20-100 Nm

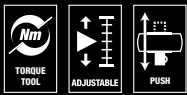

Toepassing: Voor rechtsom en linksom vastdraaien

Nauwkeurigheid: Precisie $\pm 3\%$ van de ingestelde waarde, conform DIN EN ISO 6789-1:2017-07

Uitvoering: Met $1/2$ "-vierkantaandrijving met dopvergrendeling, doorsteekvierkant om de aanhaalrichting te veranderen, fijngetand ratelmechaniek, 45 tanden; eenvoudige instelling en zekering van het gewenste aanhaalmoment, met hoor- en voelbare klik bij bereiken van de schaalwaarde (precisieschaal alleen in Nm), hoor- en voelbaar activeringsmechanisme bij het bereiken van het ingestelde aanhaalmoment

Greep: Ergonomische 2-componenten handgreep

	Nm		lbf. ft.	mm	mm	mm	mm	mm	mm	mm	mm	mm	mm	mm
05075625001	1/2"	20-100	0,5	15-73	405	140	47	43	18,5	15 15/16"	5 39/64"	1 27/32"	1 11/16"	45/64"

Click-Torque X 1 draaimomentsleutel voor insteekgereedschappen, 2,5-25 Nm



Toepassing: Voor linksom en rechtsom vastdraaien

Nauwkeurigheid: Nauwkeurigheid $\pm 4\%$ van de ingestelde waarde conform DIN EN ISO 6789-1:2017-07

Uitvoering: Met opname voor verwisselbare insteekgereedschappen van 9x12 mm; eenvoudige instelling en borging van het gewenste draaimoment; met hoor- en voelbaar kliksignaal tijdens het instellen van de schaalwaarde (fijnschaal alleen in Nm); hoor- en voelbaar mechanisme bij het bereiken van het ingestelde draaimoment

Greep: Ergonomische 2-componenten handgreep

	Nm		lbf. ft.	mm	mm	mm	mm	mm	mm	mm	mm	mm	mm	mm		
05075651001	9x12	2,5-25	0,10	1-18	292	17,5	240,0	121	42	24	20	11 9/64"	4 49/64"	1 21/32"	15/16"	25/32"

¹ S_k = Ijkmata testopzetstuk tot draaipunt; l_k = Afstand aangrijpingspunt kracht tot draaipunt testgereedschap



400 Hex Draaimoment-indicator

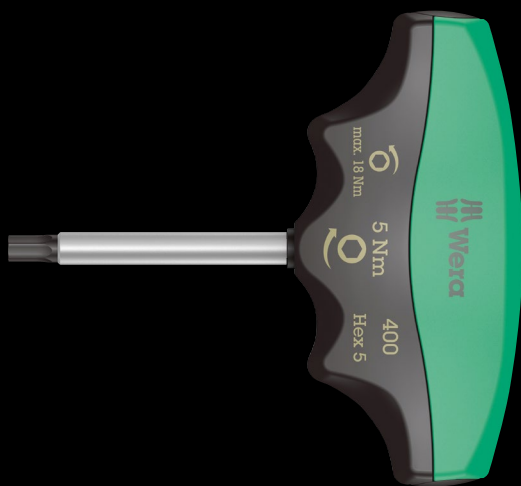

Toepassing: Binnenzeskant

Meetwaarde: 4,0 Nm, 5,0 Nm; standaard vooraf ingesteld

Precisie: ± 10 %, bedrijfszekere ont koppeling van aandrijving en akoestisch signaal bij het bereiken van het ingestelde draaimoment

Kling: Rond

Uitvoering: Hex-Plus, matverchromd, Black Point Punt

Greep: T-Greep, meercomponenten

	⊙	Nm	⌈	⌈	⌈	⌈	∅
			mm	mm	mm	mm	mm
05005080001	4,0	4,0	60	48	100	2 3/8"	7,0
05005081001	5,0	5,0	60	48	100	2 3/8"	7,0

Hoor- en voelbaar kliksignaal

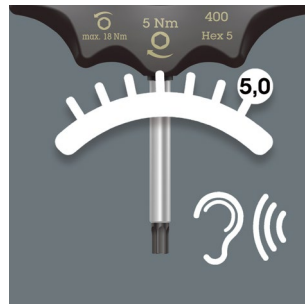

Duidelijk hoor- en voelbaar kliksignaal bij het bereiken van het draaimoment.

Ergonomische vorm



De ergonomische vorm van de T-grip vult de palm van de hand volledig uit. De vingers liggen in de zacht afgeronde greep. De hele hand heeft contact met de greep, waarmee wrijving tussen hand en greep worden vermeden.

Meercomponenten handgreep



Meercomponenten greep voor het ergonomisch correct schroeven.

950/9 Hex-Plus 1 Stiftsleutelset, metrisch, verchromd

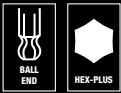

9-delig, tweecomponenten vouwclip

Toepassing: Binnenzeskant

Uitvoering: Verchromd

Pasvorm: Hex-Plus, Zeskant-kogelkop aan lange zijde

05022087001		
○	950 PKL	1x 1,5x90 ¹⁾ ; 1x 2,0x100; 1x 2,5x112; 1x 3,0x126; 1x 4,0x140; 1x 5,0x160; 1x 6,0x180; 1x 8,0x200; 1x 10,0x219

¹⁾ Conventioneel zeskant-profiel

950/9 Hex-Plus 6 Stiftsleutelset, metrisch, BlackLaser



9-delig, tweecomponenten vouwclip

Toepassing: Binnenzeskant

Uitvoering: BlackLaser oppervlakte

Pasvorm: Hex-Plus, Zeskant-kogelkop aan lange zijde

05022086001		
○	950 PKL BM	1x 1,5x90 ¹⁾ ; 1x 2,0x100; 1x 2,5x112; 1x 3,0x126; 1x 4,0x140; 1x 5,0x160; 1x 6,0x180; 1x 8,0x200; 1x 10,0x219

¹⁾ Conventioneel zeskant-profiel

950/9 Hex-Plus 3 Stiftsleutelset, metrisch, verchromd



9-delig, tweecomponenten vouwclip

Toepassing: Binnenzeskant

Uitvoering: Verchromd

Pasvorm: Hex-Plus, Zeskant-kogelkop aan lange zijde

05133163001		
○	950 PKS	1x 1,5x50 ¹⁾ ; 1x 2,0x56; 1x 2,5x63; 1x 3,0x71; 1x 4,0x80; 1x 5,0x90; 1x 6,0x100; 1x 8,0x112; 1x 10,0x125

¹⁾ Conventioneel zeskant-profiel

950/9 Hex-Plus 4 Stiftsleutelset, metrisch, verchromd

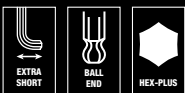

9-delig, tweecomponenten vouwclip

Toepassing: Binnenzeskant

Uitvoering: Verchromd, met extra korte kant voor werkzaamheden in krappe ruimtes

Pasvorm: Hex-Plus, Zeskant-kogelkop aan lange zijde

05073594001		
○	950 PKLS	1x 1,5x90 ¹⁾ ; 1x 2,0x100; 1x 2,5x112; 1x 3,0x126; 1x 4,0x140; 1x 5,0x160; 1x 6,0x180; 1x 8,0x200; 1x 10,0x219

¹⁾ Conventioneel zeskant-profiel



Hex-Plus



Binnenzeskantschroeven zijn moeilijk te verwerken omdat de contactvlakken, die de kracht van het gereedschap op de schroef overbrengen, zeer smal zijn. Het resultaat: de schroefkop kan beschadigd raken. Hex-Plus biedt grotere contactvlakken, die dit voorkomen! Tegelijk kunnen tot zo'n

20% hoge aanhaalmomenten worden overgedragen. Goed om te weten: Hex-Plus gereedschap past in elke standaard binnenzeskant schroef!



Met extra korte kant

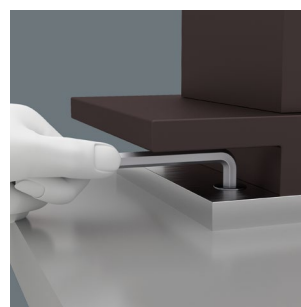

Elke gebruiker kent stiftsleutels met zelfs afgezaagde of afgeschuurde korte kanten voor het schroeven in nauwe ruimtes. Hierbij zijn de nadelen, dat er geen corrosiebescherming meer aanwezig is en dat door een eventueel te hoge temperatuur bij het afzagen de stiftsleutels te zacht en onbruikbaar geworden zijn.

950/9 Hex-Plus 8 Stiftsleutelset, metrisch, verchromd



9-delig, in rek om neer te zetten op tafel of voor wandmontage m.b.v. de wandhouder/voet 9109; geïntegreerde verwijderbare Clip 9536 om mee te kunnen nemen voor mobiel gebruik, geïntegreerde verwijderbare magneet 9538 voor het magnetiseren en demagnetiseren van de punten van de gereedschappen

Toepassing: Binnenzeskantschroeven

Uitvoering: Verchromd

Pasvorm: Hex-Plus, Zeskant-kogelkop aan de lange zijde

05022102001		
○	950 PKL	1x 1,5x90 ¹⁾ ; 1x 2,0x100; 1x 2,5x112; 1x 3,0x126; 1x 4,0x140; 1x 5,0x160; 1x 6,0x180; 1x 8,0x200; 1x 10,0x219
	9109	
	9536	
	9538	

¹⁾ Conventioneel zeskant-profiel

Klem voor onderweg

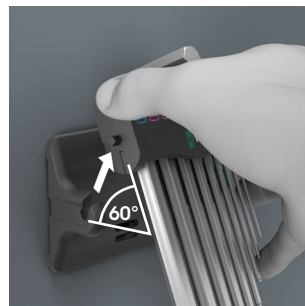

Het rek voor de stiftsleutels kan op tafel worden geplaatst maar ook aan de wand worden bevestigd. De klem kan worden verwijderd; zo kunnen de stiftsleutels ook worden meegenomen.



Afneembare magnetiseerhulp

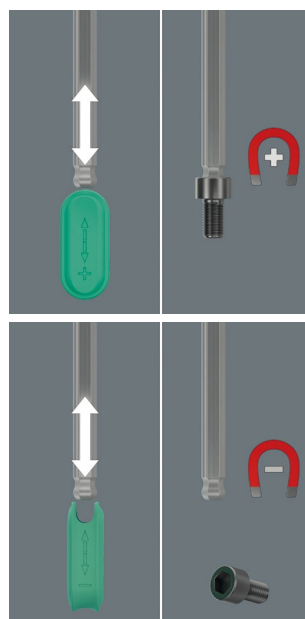

Het rek bevat de afneembare magnetiseerhulp waarmee schroeven en ook gereedschapspunten gemagnetiseerd (en gedemagnetiseerd) kunnen worden.

950/9 Hex-Plus Multicolour 2 Stiftsleutelset, metrisch, BlackLaser

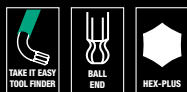

9-delig, tweecomponenten vouwclip

Toepassing: Binnenzeskant

Uitvoering: BlackLaser oppervlakte, kunststofhoes met kleurcode. Alle stiftsleutels zijn met kleurcodering en maatvoeringen gekenmerkt, zo wordt het vinden van de juiste maat heel gemakkelijk.

Pasvorm: Hex-Plus, Zeskant-kogelkop aan lange zijde

05133164001		
○	950 SPKS Multicolour	1x 1,5x50; 1x 2,0x56; 1x 2,5x63; 1x 3,0x71; 1x 4,0x80; 1x 5,0x90; 1x 6,0x100; 1x 8,0x112; 1x 10,0x125

950/9 Hex-Plus Multicolour 3 Stiftsleutelset, metrisch, BlackLaser

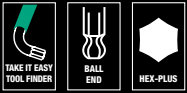

9-delig, in rek om neer te zetten op tafel of voor wandmontage m.b.v. de wandhouder/voet 9109; geïntegreerde verwijderbare Clip 9539 om mee te kunnen nemen voor mobiel gebruik, geïntegreerde verwijderbare magneet 9538 voor het magnetiseren en demagnetiseren van de punten van de gereedschappen

Toepassing: Binnenzeskantschroeven

Uitvoering: BlackLaser-oppervlak, met kunststof ommanteling. Alle stiftsleutels zijn snel te vinden dankzij de kleur- en formaat-codering.

Pasvorm: Hex-Plus, zeskantige kogelkop aan de lange zijde

05133165001	
950 SPKL Multicolour	1x 1,5x90; 1x 2,0x101; 1x 2,5x112; 1x 3,0x123; 1x 4,0x137; 1x 5,0x154; 1x 6,0x172; 1x 8,0x195; 1x 10,0x224
9539	
9109	
9538	

950/9 Hex-Plus Multicolour HF 1 Stiftsleutelset, metrisch, BlackLaser, met vasthoudfunctie



9-delig, tweecomponenten vouwclip

Toepassing: Binnenzeskant

Uitvoering: BlackLaser oppervlakte, kunststofhoes met kleurcode. Alle stiftsleutels zijn met kleurcodering en maatvoeringen gekenmerkt, zo wordt het vinden van de juiste maat heel gemakkelijk.

Pasvorm: Hex-Plus, Zeskant-kogelkop aan lange zijde. Met vasthoudfunctie voor Binnenzeskant-schroeven, grootte: 1,5, 2,0 en 2,5 zonder vasthoudfunctie

05022210001	
950 SPKL Multicolour	1x 1,5x90; 1x 2,0x101; 1x 2,5x112
950 SPKL HF Multicolour	1x 3,0x123; 1x 4,0x137; 1x 5,0x154; 1x 6,0x172; 1x 8,0x195; 1x 10,0x224

Klem voor onderweg

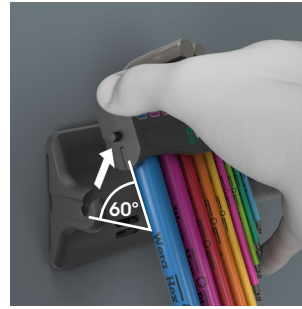

Het rek voor de stiftsleutels kan op tafel worden geplaatst maar ook aan de wand worden bevestigd. De klem kan worden verwijderd; zo kunnen de stiftsleutels ook worden meegenomen.



Afneembare magnetiseerhulp

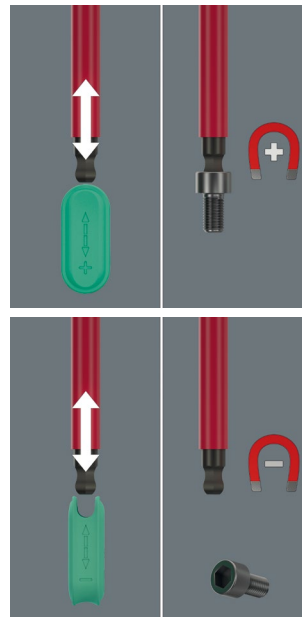

Het rek bevat de afneembare magnetiseerhulp waarmee schroeven en ook gereedschapspunten gemagnetiseerd (en gedemagnetiseerd) kunnen worden.

967 SPKL/9 TORX® BO SB Multicolour Stiftsleutelset, BlackLaser



9-delig, tweecomponenten vouwclip. Vaak is het handig als de schroef aan het gereedschap blijft "vastkleven", dankzij de magnetiseerhulp in de vouwclip kan dit in een handomdraai.

Toepassing: TORX® schroeven en TORX® met veiligheidsstift. (BO=Met gat)

Uitvoering: BlackLaser, met kunststof hoes in kleurcode. Alle stiftsleutels zijn met kleurcodering en maatvoeringen gekenmerkt, zo wordt het vinden van de juiste maat heel gemakkelijk.

Pasvorm: TORX® aan korte zijde, TORX® Kogelkop aan lange zijde.

05073599001	
967 SPKL TORX® BO Multicolour	1x TX 8x76 ¹⁾ ; 1x TX 9x79 ¹⁾ ; 1x TX 10x85 ²⁾ ; 1x TX 15x90; 1x TX 20x96; 1x TX 25x104; 1x TX 27x112; 1x TX 30x122; 1x TX 40x132

¹⁾ Levering zonder boring en kogelkop aan lange zijde.

²⁾ Levering zonder kogelkop aan lange zijde.



Stiftsleutels met vasthoudfunctie voor binnenzeskant-schroeven



De klemkracht voor de binnenzeskant-schroef op de stiftsleutel wordt geleverd door een verende kogel. Bijzonder handig bij werkzaamheden op beperkte ruimte, waarbij het niet mogelijk is om de schroef met de andere hand vast te houden.

967/9 TX HF 1 Stiftsleutelset met vasthoudfunctie, BlackLaser



9-delig, tweecomponenten vouwclip

Toepassing: TORX® schroeven

Uitvoering: Rond

Pasvorm: TORX® aan korte zijde, met vasthoudfunctie voor TORX® schroeven volgens specificatie Acument Intellectual Properties aan lange zijde, BlackLaser-oppervlakte

05024244001	
	967 L TORX® HF 1x TX 8x76; 1x TX 9x79; 1x TX 10x85; 1x TX 15x90; 1x TX 20x96; 1x TX 25x104; 1x TX 27x112; 1x TX 30x122; 1x TX 40x132

967/9 TX Multicolour HF 1 Stiftsleutelset met vasthoudfunctie



9-delig, tweecomponenten vouwclip

Toepassing: TORX® schroeven

Uitvoering: Rond, gefosfateerd, met kunststof hoes in kleurcode. Alle stiftsleutels zijn met kleurcodering en maatvoeringen gekenmerkt, zo wordt het vinden van de juiste maat heel gemakkelijk.

Pasvorm: TORX® aan korte zijde, met vasthoudfunctie voor TORX® schroeven volgens specificatie Acument Intellectual Properties aan lange zijde

05024179001	
	967 SL TORX® HF 1x TX 8x76; 1x TX 9x79; 1x TX 10x85; 1x TX 15x90; 1x TX 20x96; 1x TX 25x104; 1x TX 27x112; 1x TX 30x122; 1x TX 40x132

967/9 TX XL Multicolour 1 Stiftsleutelset, lang



9-delig, tweecomponenten vouwclip

Toepassing: TORX® schroeven

Uitvoering: Rond, gefosfateerd, met kunststof hoes in kleurcode. Alle stiftsleutels zijn met kleurcodering en maatvoeringen gekenmerkt, zo wordt het vinden van de juiste maat heel gemakkelijk.

Pasvorm: TORX® aan korte zijde, TORX® Kogelkop aan lange zijde, TX 8, TX 9, TX 10: zonder kogelkop aan lange zijde

05024480001	
	967 SXL TORX® Multi-colour 1x TX 8x90; 1x TX 9x101; 1x TX 10x112
	967 SPKXL TORX® Multi-colour 1x TX 15x123; 1x TX 20x137; 1x TX 25x154; 1x TX 27x172; 1x TX 30x195; 1x TX 40x224

967/9 TX XL Multicolour HF 1 Stiftsleutelset met vasthoudfunctie, lang



9-delig, tweecomponenten vouwclip

Toepassing: TORX® schroeven

Uitvoering: Gefosfateerd, met kunststof hoes in kleurcode. Alle stiftsleutels zijn met kleurcodering en maatvoeringen gekenmerkt, zo wordt het vinden van de juiste maat heel gemakkelijk.

Pasvorm: TORX® aan korte zijde, met vasthoudfunctie voor TORX® schroeven volgens specificatie Acument Intellectual Properties aan lange zijde

05024470001	
	967 SXL HF TORX® Multi-colour 1x TX 8x90; 1x TX 9x101; 1x TX 10x112; 1x TX 15x123; 1x TX 20x137; 1x TX 25x154; 1x TX 27x172; 1x TX 30x195; 1x TX 40x224



454 HF T-greep zeskant-schroevendraaier Hex-Plus met vasthoudfunctie



Toepassing: Binnenzeskant-schroeven

Kling: Zeskant

Uitvoering: Met lange en korte zijde, Hex-Plus, afgerond, mat verchroomd, met vasthoudfunctie voor binnenzeskant-schroeven aan lange zijde

454 T-greep zeskant-schroevendraaier Hex-Plus

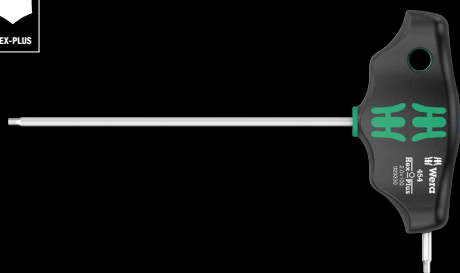
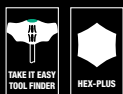

Toepassing: Binnenzeskant-schroeven

Kling: Rond

Uitvoering: Hex-Plus, afgerond, nicromat

Handgreep: T-vormig, 2-componenten, met ophanggat. Met Take it easy tool finder: Kleurcodering op profiel (blauw = binnenzeskant) en maatcode.

	mm	mm	mm	mm	mm	mm
05023330001	2	100	12	32	65	4"
05023332001	2,5	100	12	32	65	4"

	mm	mm	mm	mm	mm	mm
05023334001	3	100	15	38	77	4"
05023338001	4	100	15	38	77	4"
05023339001	4	150	15	38	77	6"
05023340001	4	200	15	38	77	8"
05023342001	5	100	20	49	99	4"
05023343001	5	150	20	49	99	6"
05023344001	5	200	20	49	99	8"
05023346001	6	100	20	49	99	4"
05023347001	6	150	20	49	99	6"
05023348001	6	200	20	49	99	8"
05023350001	7	200	20	49	99	8"
05023351001	8	100	20	49	99	4"
05023352001	8	150	20	49	99	6"
05023353001	8	200	20	49	99	8"
05023354001	10	100	20	49	99	4"
05023355001	10	200	20	49	99	8"

454/7 HF Set 1 Schroevendraaierset T-greep-schroevendraaier Hex-Plus met vasthoudfunctie

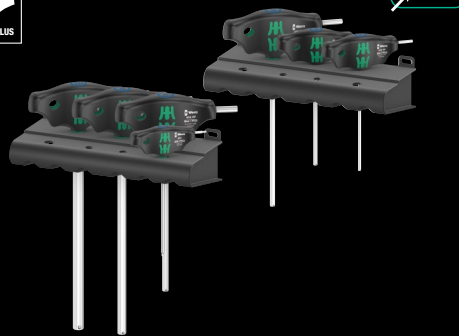

wera.de

Toepassing: Binnenzeskant-schroeven, met vasthoudfunctie aan lange zijde vanaf maat 3

Uitvoering: Met Take it easy tool finder: Kleurcodering op profiel (blauw = binnenzeskant) en maatcode. 7-delig in kartonnen doos + 2 racks

05023450001		
○	454	1x 2,5x100
○	454 HF	1x 3x100; 1x 4x100; 1x 5x150; 1x 6x150; 1x 8x200; 1x 10x200
	Houder voor Kraftform Schroevendraaiers	2x 190,0x50,0

467/7 TORX® HF Set 1 Schroevendraaierset T-greep-TORX® schroevendraaier met vasthoudfunctie

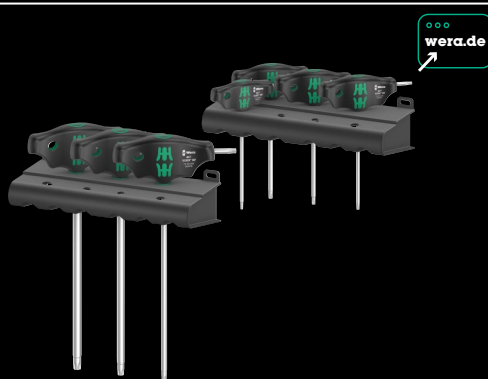

wera.de

Toepassing: TORX®, met vasthoudfunctie aan lange zijde voor TORX® schroeven volgens Acument Intellectual Properties-specificatie

Uitvoering: Met Take it easy tool finder: Kleurcodering op profiel (groen = TORX®) en maatcode. 7-delig in kartonnen doos + 2 racks

05023452001		
♻️	467 TORX® HF	1x TX 10x100; 1x TX 15x100; 1x TX 20x100; 1x TX 25x100; 1x TX 30x200; 1x TX 40x200; 1x TX 45x200
	Houder voor Kraftform Schroevendraaiers	2x 190,0x50,0

Tweede zijde



De aan de zijkant uit de greep uitstekende extra korte zijde maakt het mogelijk om extreem hoge aanhaalmomenten over te brengen door de lange zijde dan als hefboom te gebruiken.

Hoge aanhaalmomenten

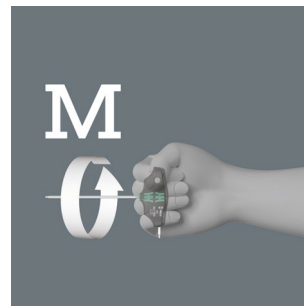

Door de armhouding, waarbij de klingas een verlengstuk vormt van de onderarm, kunnen zeer hoge aanhaalmomenten behaald worden.

Met handige kunststof racks

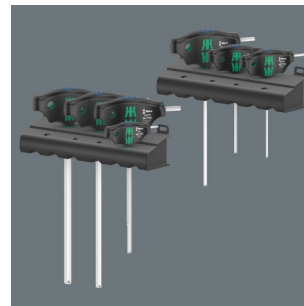

Wordt geleverd met handige racks waarin de schroevendraaiers overzichtelijk kunnen worden opgeborgen.



Vasthoudfunctie voor binnenzeskant-schroeven



De klemkracht voor de binnenzeskant-schroef op de punt van het gereedschap wordt geleverd door een verende kogel op het bit. Bijzonder handig bij werkzaamheden op beperkte ruimte, waarbij het niet mogelijk is om de schroef met de andere hand vast te houden.





Vasthoudfunctie



Met de houderfunctie van de Joker brengt u moeren en bouten direct en probleemloos naar hun plaats van bestemming. Daar kan de schroefdraad dan snel en gemakkelijk worden opgepakt. Het vallen en zoekraken van bouten en moeren kan zo effectief worden vermeden. Daarmee wordt veel tijd voor het zoeken naar gevallen onderdelen bespaard.



Eindaanslag



De sleutel telkens weer opnieuw aanzetten, permanent nazetten, de kracht doseren om het gevaar voor letsel te vermijden? Dat is verleden tijd! Vandaag voorkomt de Joker met zijn eindaanslag dat men van de kop van de moer naar onderen afglijdt. Dat maakt het werk eenvoudiger. En: bij het sleutelen kan veel meer kracht worden aangewend.

Dubbele zeskant-geometrie



De slimme dubbele zeskant-geometrie van de Joker zorgt voor een vormsluitende verbinding met de bout of moer – dat zit. En de vervangbare gehard metalen plaat in de opening van de Joker bijt zich met extreem harde punten in de boutkop. Beide eigenschappen voorkomen het vervelende afglijden, ook bij een groot draaimoment.



Kleine terughaalhoek



In plaats van 60° komt de Joker nu met een 30° terughaalhoek met dubbele zeskant-geometrie. Daarmee, en met zijn rechte kop, maakt de Joker nu het omdraaien van de sleutel overbodig. Met de Joker kunt u voortaan bouten en (contra)moeren losdraaien en vastzetten in situaties waarin

het gebruikelijke gereedschap faalt. De geïntegreerde eindaanslag en de zeer kleine terughaalhoek van slechts 30° met een dubbele zeskantmechaniek zorgt voor effectiever werken.

9630 Magneetstrip 6000 Joker 1 steek-ringratelsleutelset



Steek-ringratelsleutelset, metrisch

11-delig

Op klemstrip

05020014001	
6000 Joker	1x 8x144; 1x 10x159; 1x 11x165; 1x 12x170,7; 1x 13x177; 1x 14x188; 1x 15x200; 1x 16x212; 1x 17x224; 1x 18x235; 1x 19x246
9610	1x 30,0x370,0

6000 Joker Steek- en ringratelsleutel



Toepassing: Zeskant-schroefkoppen resp. -moeren

Uitvoering: Steek- en ringratelsleutel

		mm	mm	mm	mm	mm	mm
05073268001		8	144	20	5,5	18	7
05073270001		10	159	22	5,5	21	7,2
05073271001		11	165	25	6,3	22	7,5
05073272001		12	170,7	26,3	6,6	25	8,5
05073273001		13	177	27,3	7	25	8,6
05073274001		14	188	29,3	7,5	28	9,2
05073275001		15	200	32,3	7,8	28,5	9,2
05073276001		16	212	35	8,2	32,7	10,5
05073277001		17	224	37,2	8,5	32,7	10,5
05073278001		18	235	39	9	33,8	11
05073279001		19	246	42	9,5	34,8	11



Voor werken op lastige schroeflocaties

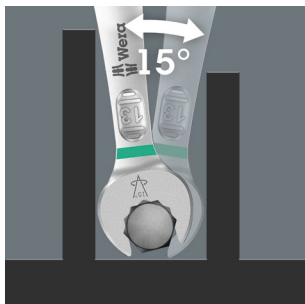

De ringsteeksleutel Joker 6003 met zijn bijzondere bekgeometrie – 7,5° gebogen aan bezijde en een dubbelzeskantgeometrie – beschikt over dubbel zoveel aanzetmogelijkheden bij meermaals verdraaien over 180° van de sleutel om de lengteas. Moeren resp. schroefkoppen kunnen elke 15° worden 'vastgegrepen'. De Joker 6003 vindt als het ware het meest geschikte aanzetpunt na elke omwenteling vanzelf.

Joker 6003: Terughaalhoek kleiner dan 30°

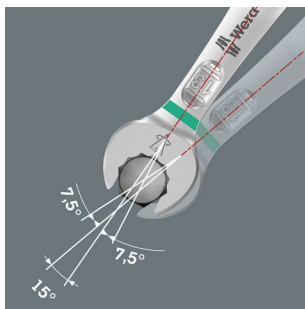

Door de bek 7,5° te buigen, een dubbelzeskantgeometrie toe te passen en de manier van werken te wijzigen (aanzetten – schroeven – draaien – opnieuw aanzetten – schroeven – draaien, enz.) kan er ook geschroefd worden in situaties waarin de terughaalhoek kleiner dan 30° is.

Dubbele zeskant-geometrie

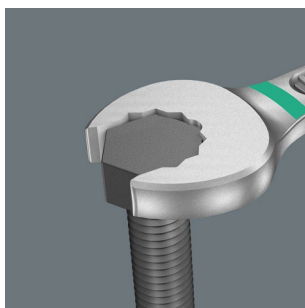

De dubbelzeskantgeometrie aan de bek- en ringzijde garandeert een goed contact met de schroefkop of moer en verkleint het risico op wegglijden.



6003 Joker extra slank



De extra dunne pedaalsleutel (6003 Joker 15 Pedal) is ideaal voor werkzaamheden in krappe ruimtes.

9640 Magneetstrip 6003 Joker 1 ringsteeksleutelset

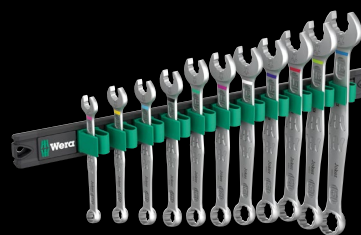

Ringsteeksleutelset, metrisch, bezijde 7,5° gebogen

11-delig

Op klemstrip

05020233001	6003 Joker	1x 8x115; 1x 10x125; 1x 11x135; 1x 12x148; 1x 13x160; 1x 14x167; 1x 15x174; 1x 16x182; 1x 17x190; 1x 18x210; 1x 19x230,0
9610		1x 30,0x370,0

6003 Joker Ringsteeksleutel

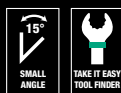

Toepassing: Zeskant-schroefkoppen resp. -moeren

Uitvoering: Ringsteeksleutel; bezijde 7,5° gebogen; ringzijde 15° gebogen; met "Take it easy tool finder"; Kleurcodering op maat

	mm	mm	mm	mm	mm	mm
05020190001	5,5	105	16	4	10	6
05020198001	6	105	16	4	10	6
05020199001	7	110	17,7	4,2	11,5	6
05020200001	8	115	19	4,5	12,5	7
05020219001	9	120	21	4,8	13,5	7
05020201001	10	125	22	5	15	7
05020202001	11	135	24,5	5	17	8
05020203001	12	148	26	5,5	18	8,5
05020204001	13	160	27	6	19	8,5
05020205001	14	167	29	6	20	8,5
05020206001	15	174	32	6	22	8,5
05020207001	16	182	35	6,5	23	10
05020208001	17	190	38	6,5	24,5	10
05020209001	18	210	39	7,5	26	11,5
05020210001	19	230	42	7,5	27,5	11,5
05020500001	20	230	45	7,5	29	13
05020501001	21	260	47	7,5	30	13
05020502001	22	260	49	7,5	31,5	13
05020503001	24	280	53	8	36	14
05020504001	27	300	60	8,5	40	14,5
05020505001	30	330	66	9	43	16
05020506001	32	360	70	9,5	45,5	16,5
05020507001	36	460	80	10	50,5	18

6003 Joker Pedal ringsteeksleutel



Toepassing: Zeskant-schroefkoppen resp. -moeren

Uitvoering: Ringsteeksleutel; extra vlakke bek; bekkzijde 7,5° gebogen; ringzijde 15° gebogen; met Take it easy tool finder: Kleurcodering op maat

	mm	mm	mm	mm	mm	mm
05020221001	15	174	32	4,5	22	8,5

6004 Joker 4 Set 1 Zelfinstellende steeksleutelset



Zelfinstellende steeksleutelset

4-delig

In robuust vouwetui

	mm	mm	mm	mm	mm
05020110001					
	6004 Joker XS 1x 7-10x ¹ / ₄ "- ³ / ₈ "x117				
	6004 Joker S 1x 10-13x ⁷ / ₁₆ "- ¹ / ₂ "x154				
	6004 Joker M 1x 13-16x ¹ / ₂ "- ⁵ / ₈ "x188				
	6004 Joker L 1x 16-19x ⁵ / ₈ "- ³ / ₄ "x224				

6004 Joker M Zelfinstellend steeksleutel



Toepassing: Zeskant-schroefkoppen resp. -moeren met sleutelformaat 13-16 (metrisch) resp. ¹/₂"-⁵/₈" (duims)

Uitvoering: Zelfinstellende steeksleutel met ratelfunctie; in grootte verstelbare bek, parallel lopende gladde bekken; met 30° terughaalhoek dankzij hoekprisma's in bek; ophanggat

	mm	mm	mm	mm
05020103001	13-16	¹ / ₂ "- ⁵ / ₈ "	188	12,4

6004 Joker S Zelfinstellend steeksleutel



Toepassing: Zeskant-schroefkoppen resp. -moeren met sleutelformaat 10-13 (metrisch) resp. ⁷/₁₆"-¹/₂" (duims)

Uitvoering: Zelfinstellende steeksleutel met ratelfunctie; in grootte verstelbare bek, parallel lopende gladde bekken; met 30° terughaalhoek dankzij hoekprisma's in bek; ophanggat

	mm	mm	mm	mm
05020100001	10-13	⁷ / ₁₆ "- ¹ / ₂ "	154	10



Joker 6004: Automatisch en traploos zelfinstellend

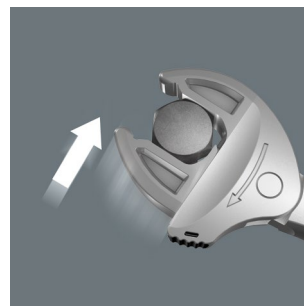

Middels traploos parallel lopende bekken vervangt de Joker steeksleutel 6004 meerdere steeksleutelformaten binnen het aangegeven formaatbereik. De vereiste maat vindt de sleutel zelf zodra deze wordt aangezet op moer of schroef; instellen is niet nodig.



Joker 6004: Ratelmechaniek om snel te kunnen werken



De ratelfunctie in de bek maakt snel en vloeiend schroeven mogelijk zonder het gereedschap telkens te moeten afnemen.

8000 A Zyklop Speed ratel met 1/4"-aandrijving



Toepassing: Geschikt voor 1/4"-vierkant-doppen en 1/4"-vierkant-verbindingselementen met kogelvergrendeling

Uitvoering: De vliegwielconstructie en vrijloophuls zorgen voor ongelofelijke versnelling van het schroefproces; de ratelkop kan vrij gedraaid worden; Met vooraf ingestelde vastzetpunten 0°, 15°, 90° naar links of rechts; In de 0°-positie kunnen de ratels als een normale schroevendraaier worden gebruikt; met behulp van het kartelwiel in elke positie snel en eenvoudig te schakelen van rechts- of linksom draaien, fijne vertanding, kleine terughaalhoek van maar 5°.

Greep: Krafform-meercomponentengreep voor ontspannen werken

	mm
05003500001	1/4" 152,0

8100 SA 6 Zyklop Speed-ratelset, 1/4"-aandrijving, metrisch



28-delig; in een zeer robuuste, compacte textielen box die het materiaaloppervlak ontziet. Gering volume en gewicht voor meer mobiliteit.

1 Zyklop Speed-ratel met 1/4"-aandrijving, 9 Zyklop-doppen, 1 Zyklop-verlengstuk (lang) met vrijloophuls, 1 Wobble-verlengstuk, 1 adapter met snelwisselfunctie, 15 bits

05004016001	
	8000 A 1x 1/4"x152,0
	8790 HMA 1x 5,0x23,0; 1x 5,5x23,0; 1x 6,0x23,0; 1x 7,0x23,0; 1x 8,0x23,0; 1x 10,0x23,0; 1x 11,0x23,0; 1x 12,0x23,0; 1x 13,0x23,0
	8794 LA 1x 1/4"x150,0
	8794 A 1x 1/4"x56,0
	8784 A1 1x 1/4"x1/4"x37,0
	851/4 TZ 1x PH 1x50; 1x PH 2x50; 1x PH 3x50
	855/4 TZ 1x PZ 1x50; 1x PZ 2x50
	867/4 Z TORX® 1x TX 10x50; 1x TX 15x50; 1x TX 20x50; 1x TX 25x50; 1x TX 27x50; 1x TX 30x50
	840/4 Z 1x 3,0x50; 1x 4,0x50; 1x 5,0x50; 1x 6,0x50 ¹⁾
	Klittenbandset 1x 50,0x120,0 120

¹⁾ Zeskant kling



De Zyklop Speed ratel

Vrij draaibare ratelkop



De ratelkop kan vrij gedraaid worden en kan door de aan beiden kanten aangebrachte schuifknop in elke positie vergrendeld worden. Zo werkt u zelfs in zeer nauwe- of moeilijk bereikbare inbouw situaties probleemloos en met veel vrije ruimte voor uw hand. De vooraf ingestelde vastzetpunten 0°,

15°, 90° naar links of rechts garandeert veilig werken zonder dat de positie van de ratelkop verandert.



Echte sneldraaiers



De Zyklop Speed-ratels zijn echte sneldraaiers: De vliegwielconstructie zorgt voor de ongelofelijke versnelling van het schroefproces. De Krafform-Greep en de vrijloophuls ondersteunen een hoge werksnelheid, vooral wanneer de ratel, door te weinig weerstand, nog niet grijpt.

Innovatieve textielen boxen



De innovatieve textielen boxen bieden een verrassende verlichting bij de mobiliteit en nemen minder plaats in. Dezelfde hoeveelheid gereedschap die tot dusver met minstens één hand aan een handvat moest worden gedragen, is nu in een compacte box verpakt, die op zijn beurt weer onderdeel kan

worden van een gereedschapskoffer waarin nog vele andere gereedschappen kunnen worden getransporteerd. Voortaan is het niet meer nodig meermaals heen en weer te lopen om gereedschap van A naar B te dragen. Bovendien zorgt het duidelijk gereduceerde gewicht van de set ervoor dat het gereedschap veel prettiger te dragen is. Zelfs als hij op de grond valt blijft de textielen box met het gereedschap onbeschadigd.

8009 Zyklop Pocket Set 1



wera.de



13-delig; 1 Zyklop Pocket 8009 voor $\frac{3}{8}$ " vierkantdoppen en $\frac{3}{8}$ " adapter met vierkantaandrijving; ook geschikt voor bits met $\frac{1}{4}$ " buitenseskantaandrijving conform DIN ISO 1173-C 6,3 en E 6,3 en Wera aansluiting serie 1 en 4. $\frac{3}{8}$ " ratel en $\frac{1}{4}$ " bitratelschroevendraaier; vrij zwenkbare ratelkop; met vaste standen bij 0°, 15° en 90° naar links en rechts; in 0° stand te gebruiken als conventionele schroevendraaier; omschakelbare werkrichting links/rechts, fijne vertanding, kleine terughaalhoek van 5°; magnetische directe bevestiging. Meercomponenten Kraftform greep voor vermoeiingsvrij werken; in de greep geïntegreerde, vast en vrij zwenkbaar bitmagazijn met 12 bits, $\frac{1}{4}$ ", 25 mm lang.

05004280001		
●	8009	1x $\frac{3}{8}$ "x $\frac{1}{4}$ "x133,0
+	851/1 BTZ	1x PH 1x25; 1x PH 2x25
+	855/1 BTZ	1x PZ 1x25; 1x PZ 2x25
⊕	867/1 TORX® BTZ	1x TX 10x25; 1x TX 15x25; 1x TX 20x25; 1x TX 25x25
○	840/1 BTZ	1x 3,0x25; 1x 4,0x25; 1x 5,0x25; 1x 6,0x25

Kraftform Kompakt 27 XL Universal 1



wera.de



Toepassing: Geschikt voor bits met $\frac{1}{4}$ " buitenseskant-aandrijving conform DIN ISO 1173-C 6,3 en E 6,3 en Wera aansluiting-reeksen 1 en 4

Uitvoering: 300 mm lange, vaste kling; met compacte rvs-houder en krachtige permanente magneet. Veilige bitvasthoudfunctie dankzij vergrendelmechanisme.

Greep: Kraftform met wegrolbescherming, meercomponenten, geïntegreerde bithouder

05051028001		
+	851/1 BTZ	1x PH 1x25; 1x PH 2x25
+	855/1 BTZ	1x PZ 1x25
⊕	867/1 TORX® BTZ	1x TX 15x25; 1x TX 20x25; 1x TX 25x25
●	394 S	1x $\frac{1}{4}$ "x300



Opname voor combinatiegereedschap

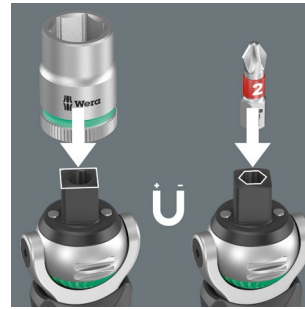

De magnetische directe bevestiging is geschikt voor zowel $\frac{3}{8}$ " dopsleutels als $\frac{1}{4}$ " bits.

Met geïntegreerd bit-magazijn

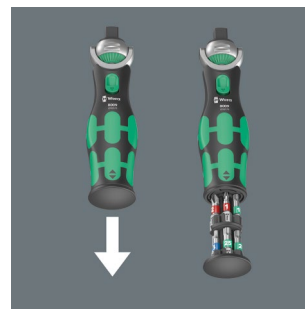

In de handgreep van de compacte Zyklop ratel is een vast, vrij draaibaar bit-magazijn voor 12 bits ($\frac{1}{4}$ ", 25 mm lang) geïntegreerd.

300 mm lange kling

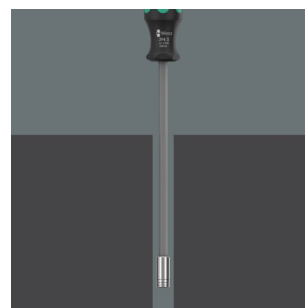

De 300 mm lange kling maakt het mogelijk om ook dieper gelegen, lastig te bereiken schroeven te kunnen bereiken.

Veilige grip en makkelijk uit te nemen



Veilige bitvasthoudfunctie dankzij vergrendelmechanisme. Met sterke permanente magneten.

Bithandhouders met ratelfunctie



Ratelfunctie



De geïntegreerde ratel met fijne vertanding (36 tanden) en een terughaalhoek van 10° vereenvoudigt en versnelt het schroeven doordat er niet telkens opnieuw hoeft te worden aangezet.



Sneller werken

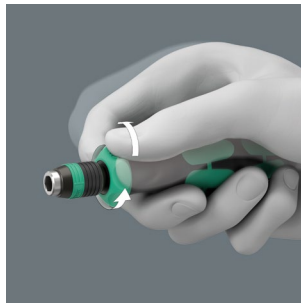

Het ratelmechanisme maakt ook snel heen-en-weer draaien tijdens het schroeven mogelijk.



Omschakelbaar



Ergonomisch te bedienen richtingsomschakeling.



Chuck-all

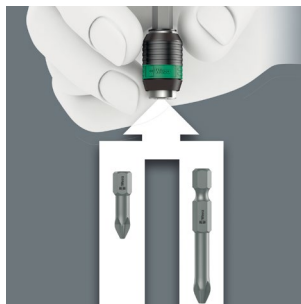

De Rapidaptor Snelwisselhouder is geschikt voor 1/4"-bits conform DIN ISO 1173-C 6,3 en E 6,3 en Wera verbindingsrij 1 en 4.

838 RA-R M bithandhouder met ratelfunctie, 1/4"



Toepassing: Geschikt voor bits met 1/4" buitenseskantaandrijving conform DIN ISO 1173-C 6,3 en E 6,3 en Wera aansluiting serie 1 en 4

Uitvoering: In de greep geïntegreerde ratel met fijne vertanding (36 tanden, terughaalhoek 10°); 1/4" binnenseskantopname voor bits met 1/4" buitenseskantaandrijving conform DIN ISO 1173-C 6,3 en E 6,3 en Wera serie 1 en 4, magnetisch

Greep: Kraffform met weglolbescherming, meercomponenten

		mm	mm
05051493001	1/4"	123,5	98

838 RA S bithandhouder met ratelfunctie, 1/4"



Toepassing: Geschikt voor bits met 1/4" buitenseskant-aansluiting

Uitvoering: In greep geïntegreerde ratel met fijne vertanding (36 tanden, terughaalhoek van 10°); 1/4"-binnenseskantopname voor bits met 1/4"-buitenseskant-aansluiting, magnetisch

Greep: Kraffform met weglolbescherming, meercomponenten

		mm	mm
05051492001	1/4"	102	93,5



Take it easy tool finder

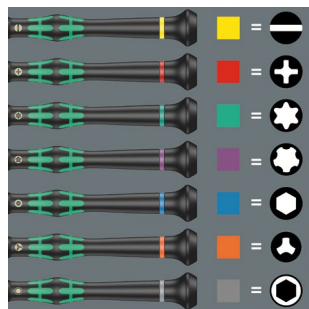

Schroevendraaier met Take it easy tool finder: Kleurcodering op profiel en maatcode.

Kraftform Micro 12 Universal 1 Micro-schroevendraaierset

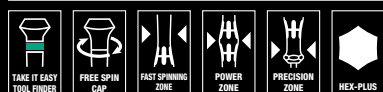

Toepassing: Sleuf- en kruiskopschroeven Phillips, TORX® schroeven, Binnenzeskant-schroeven

Uitvoering: 12-delig in handig vouwtas

05073675001	
+	2050 Micro 1x PH 00x60 ¹⁾ ; 1x PH 0x60 ²⁾
⊕	2067 TORX® HF Micro 1x TX 5x40; 1x TX 6x40
⊖	2035 Micro 1x 0,23x1,5x40; 1x 0,30x1,8x60; 1x 0,40x2,0x60; 1x 0,40x2,5x80; 1x 0,50x3,0x80
⊙	2054 Micro 1x 0,9x40; 1x 1,5x60; 1x 2x60
Klittenbandset 1x 50,0x70,0 70	

¹⁾ Geoptimaliseerd voor Aziatische PH schroeven

²⁾ Formaat 0 komt overeen met JCIS 0 (Japanese Camera Industrial Standard) gemodificeerd

Kraftform Kompakt 20 Tool Finder 2 met etui



Toepassing: Geschikt voor bits met 1/4"- buitenzeskant-aandrijving conform DIN ISO 1173-C 6,3 en E 6,3 en Wera aansluiting-rij 1 en 4

Uitvoering: Verbindingsdeel, telescopische kling, Rapidaptor-technologie met rapid-in, rapid-out, rapid-spin, chuck-all en single-hand-functie; "Take it easy tool finder": met kleurcodering op aandrijving en maatcode – voor het eenvoudig en snel vinden van de benodigde bit.

Greep: Kraftform met beveiliging tegen weggrollen, meercomponenten greep, geïntegreerd magazijn

05051017001	
⊙	889/4 R 1x 1/4"x100
+	851/1 BTZ 1x PH 1x25; 1x PH 2x25
+	855/1 BTZ 1x PZ 1x25; 1x PZ 2x25
⊕	867/1 TORX® BTZ 1x TX 20x25; 1x TX 25x25
+	851/4 Z 1x PH 1x89; 1x PH 2x89
+	855/4 Z 1x PZ 1x89; 1x PZ 2x89
⊕	867/4 Z TORX® 1x TX 20x89; 1x TX 25x89
Klittenbandset 1x 50,0x70,0 70	

Telescopische kling, geïntegreerde bit-houder, Rapidaptor-technologie



De sets van de Kraftform Kompakt 20 serie hebben het in zich: In de greep intrekbare telescoopkling (deze kan ook eruit gehaald worden en als bithouder in de machine gezet worden) en geïntegreerd bitmagazijn. Met de Rapidaptor-technologie is gegarandeerd dat de bits razendsnel gewisseld

kunnen worden en dat de schroefmachine, door de vrijloophuls, gemakkelijk te besturen is.

Greep-/wisselklingsysteem



Het greep-/wisselklingsysteem staat razendsnel wisselen van de kling toe en biedt zo talloze toepassingen.



Ratelfunctie

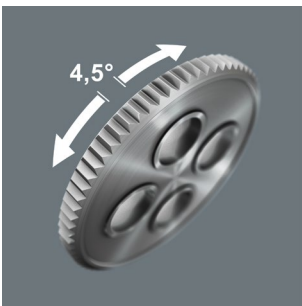

De geïntegreerde ratel met fijne vertanding (80 tanden) en een terughaalhoek van 4,5° vereenvoudigt en versnelt het schroeven doordat er niet telkens opnieuw hoeft te worden aangezet.

Ratelmecanisme geïntegreerd in handgreep

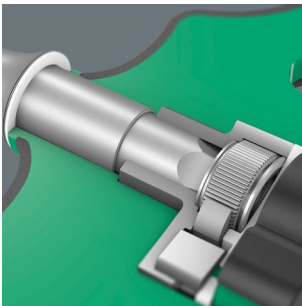

Het ratelmecanisme van 416 RA bithandhouders met T-greep is volledig geïntegreerd in de handgreep. De compacte vorm van het gereedschap maakt werkzaamheden makkelijker.

Omschakelen linksom/rechtsom

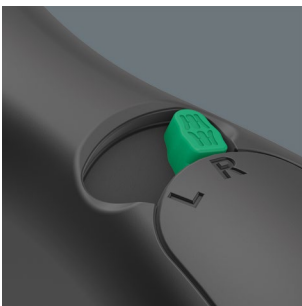

Met de omschakelpal kan makkelijk van richting gewisseld worden.

Sneldraaihuls

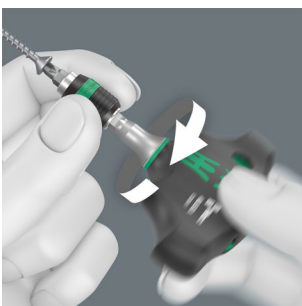

Door de sneldraaihuls kan het gereedschap tijdens het schroeven veilig gebruikt worden en kan de werksnelheid verhoogd worden.

Krafform Kompakt 400 RA Set 1



17-delig

Stoffen box met 1 bithandhouder met T-greep 416 RA met ratelfunctie en Rapidaptor snelwisselfunctie, 16 taai-harde bits, 1/4", 89 mm lang

05023471001		
●	416 RA	1x 1/4"x45
+	851/4 Z	1x PH 2x89; 1x PH 3x89 ¹⁾
+	855/4 Z	1x PZ 2x89; 1x PZ 3x89 ¹⁾
⊗	867/4 Z TORX®	1x TX 10x89; 1x TX 15x89; 1x TX 20x89; 1x TX 25x89; 1x TX 30x89; 1x TX 40x89
○	840/4 Z	1x 3,0x89; 1x 4,0x89; 1x 5,0x89; 1x 6,0x89 ¹⁾ ; 1x 8,0x89 ¹⁾
●	800/4 Z	1x 1,0x5,5x89
		Klittenbandset 1x 50,0x120,0 120

¹⁾ Zeskant kling

Krafform Kompakt 400

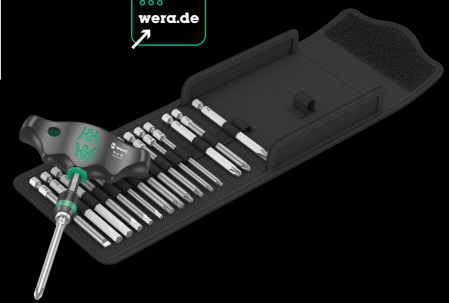

Vouwetui met 89 mm lange bits

17-delig

1 handhouder 416 R T-greep met Rapidaptor snelwisselfunctie

05057470001		
●	416 R	1x 1/4"x45
+	851/4 Z	1x PH 2x89; 1x PH 3x89 ¹⁾
+	855/4 Z	1x PZ 2x89; 1x PZ 3x89 ¹⁾
⊗	867/4 Z TORX®	1x TX 10x89; 1x TX 15x89; 1x TX 20x89; 1x TX 25x89; 1x TX 30x89; 1x TX 40x89
○	840/4 Z	1x 3,0x89; 1x 4,0x89; 1x 5,0x89; 1x 6,0x89 ¹⁾ ; 1x 8,0x89 ¹⁾
●	800/4 Z	1x 1,0x5,5x89
		Klittenbandset 1x 50,0x120,0 120

¹⁾ Zeskant kling

Kraftform Kompakt Turbo 1

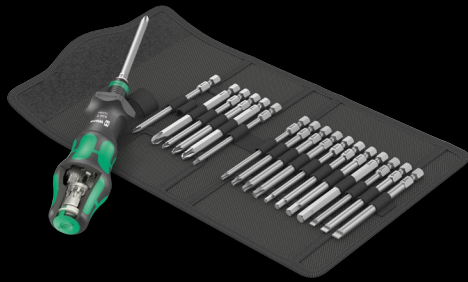

Vouwetui met 89 mm lange bits

19-delig

1 handhouder Kraftform Turbo-greep met Rapidaptor snelwisselfunctie

05057482001	
●	826 T Kraftform Turbo 1x 1/4"x146
⊕	851/4 Z 1x PH 1x89; 1x PH 2x89; 1x PH 3x89 ¹⁾
⊕	855/4 Z 1x PZ 1x89; 1x PZ 2x89; 1x PZ 3x89 ¹⁾
⊕	867/4 Z TORX® 1x TX 10x89; 1x TX 15x89; 1x TX 20x89; 1x TX 25x89; 1x TX 30x89
○	840/4 Z 1x 3,0x89; 1x 4,0x89; 1x 5,0x89; 1x 6,0x89 ¹⁾
⊖	800/4 Z 1x 0,8x4,0x89; 1x 1,0x5,5x89; 1x 1,2x6,5x89
	Klittenbandset 1x 50,0x120,0 120

¹⁾ Zeskant kling

Kraftform Kompakt 60

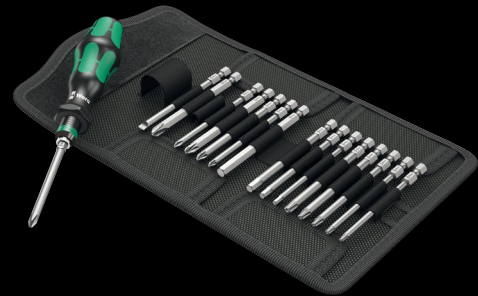

Vouwtas met 89mm bits

17-delig

1 greep 816 R Kraftform met snelwisselhouder Rapidaptor

05059295001	
●	816 R 1x 1/4"x119
⊕	851/4 Z 1x PH 1x89; 1x PH 2x89; 1x PH 3x89 ¹⁾
⊕	855/4 Z 1x PZ 1x89; 1x PZ 2x89; 1x PZ 3x89 ¹⁾
⊕	867/4 Z TORX® 1x TX 10x89; 1x TX 15x89; 1x TX 20x89; 1x TX 25x89; 1x TX 30x89
⊖	800/4 Z 1x 1,0x5,5x89
○	840/4 Z 1x 3,0x89; 1x 4,0x89; 1x 5,0x89; 1x 6,0x89 ¹⁾
	Klittenbandset 1x 50,0x70,0 70

¹⁾ Zeskant kling



Sneller schroeven

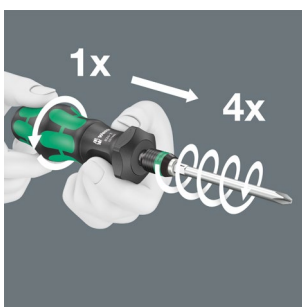

Dankzij de constructie van de Kraftform Turbo kan handmatig maar liefst 4x zo snel worden geschroefd met de hand speciaal voor lichtlopende schroefverbindingen – zonder stroom!

Met en zonder turbo



De turbofunctie kan naar wens worden geactiveerd middels een druk op de knop. Uitschakelen wordt geadviseerd voor het aanhalen en losdraaien met hoog aanhaalmoment zoals bij schroefverbindingen in hout en voor fijnafstelling.

Greep-/wisselklingsysteem



Via de Rapidaptor bithouder laat zich de Kraftform Turbo gebruiken in combinatie met alle conventionele 1/4" bits.

Opbergen en vervoeren



Opbergen en vervoeren in stevige kunststofbox of in robuuste riemtas. Zo heeft u uw gereedschap altijd bij de hand.

Bit-Check 30 Universal 1



1 houder Rapidaptor met snelwisselfunctie, 29 bits, torsievorm (T) tegen vroegtijdige slijtage, taai-harde (Z) bits, voor universeel gebruik, extra harde bits (H).

05056440001	
⊙	889/4/1 K 1x 1/4"x50
+	851/1 TZ 2x PH 1x25; 3x PH 2x25; 1x PH 3x25
+	855/1 TH 2x PZ 1x25; 3x PZ 2x25; 1x PZ 3x25
⊕	867/1 TZ TORX® 1x TX 10x25; 1x TX 15x25; 1x TX 20x25; 1x TX 25x25; 1x TX 30x25; 1x TX 40x25
⊕	867/1 Z TORX® 1x TX 10x25; 1x TX 15x25; 1x TX 20x25; 1x TX 25x25; 1x TX 30x25
⊖	800/1 TZ 1x 1,0x5,5x25
⊙	840/1 Z 1x 3,0x25; 1x 4,0x25; 1x 5,0x25; 1x 6,0x25; 1x 8,0x25

Bit-Check 30 Zyklop Mini 1



28 Bits, 1 Rapidaptor-Bit-houder, 1 Adapter 870/1 (1/4"-Zeskant op 1/4"-Vierkant). 1 Wera-Bit-ratel Zyklop Mini 1, gesmeden, geheel stalen uitvoering; geschikt voor bits met 1/4"- zeskant-aandrijving conform DIN ISO 1173-C 6,3 en E 6,3 en Wera verbinding-rij 1 en 4; dankzij de Wera adapter 870/1, kunnen ook 1/4"- doppen worden gebruikt

05073640001	
⊙	8001 A 1x 1/4"x87,0
⊙	870/1 1x 1/4"x25 ¹⁾
⊙	889/4/1 K 1x 1/4"x50
+	851/1 TZ 2x PH 1x25; 3x PH 2x25; 1x PH 3x25
+	855/1 TH 1x PZ 1x25; 3x PZ 2x25; 1x PZ 3x25
⊕	867/1 TZ TORX® 1x TX 10x25; 1x TX 15x25; 1x TX 20x25; 1x TX 25x25; 1x TX 30x25; 1x TX 40x25
⊕	867/1 Z TORX® 1x TX 10x25; 1x TX 15x25; 1x TX 20x25; 1x TX 25x25; 1x TX 30x25
⊖	800/1 TZ 1x 1,0x5,5x25
⊙	840/1 Z 1x 3,0x25; 1x 4,0x25; 1x 5,0x25; 1x 6,0x25; 1x 8,0x25

¹⁾ Met kogel; voor handbediende steekslutelinzetstukken

Bit-Check 10 Zyklop Mini 1



9 bits, taai-hard, ideaal voor harde schroefomstandigheden b.v. in metaal, 1 Wera bit-ratel Zyklop Mini 1, matrijsgesmed, massief stalen uitvoering; geschikt voor de opname van bits met 1/4"-buitenzeskantaansluiting conform DIN ISO 1173-C 6,3 en E 6,3 en Wera aansluitseries 1 en 4; dankzij de Wera adapter 870/1, kunnen ook 1/4"- doppen worden gebruikt (optie)

05073645001	
⊙	8001 A 1x 1/4"x87,0
+	851/1 Z 1x PH 1x25; 1x PH 2x25
+	855/1 Z 1x PZ 1x25; 1x PZ 2x25
⊕	867/1 TORX® 1x TX 15x25; 1x TX 20x25; 1x TX 25x25
⊙	840/1 Z 1x 4,0x25; 1x 5,0x25

Flessenopener



met Kraftform-greep

05030005001	
	mm
	148

9500 Magnetiseerhulp SB



Toepassing: Simpelweg het gereedschap langs de positieve kant van de Wera magnetiseerhulp trekken en het gereedschap houdt de schroef veilig vast bij de kling. Voer het gereedschap langs de negatieve kant om te demagnetiseren.

05033404001	
	mm
	64,6

Wera 2go 2 gereedschapskoffer



1 vormvaste, robuuste gereedschapskoffer met klittenbandsysteem waarmee andere onderdelen van het Wera 2go systeem en stoffen Wera boxen en etuis met een klittenbandstrip bevestigd kunnen worden, 1 handvat en 1 in de lengte verstelbare en afneembare schouderriem met verschuifbaar en breed schouderstuk. 1 afneembare draagtas met handvat en flexibele vakverdeling met klittenband waarmee de draagtas in max. 5 binnenvakken te verdelen is. Zeer snij- en steekbestendig.

05004351001		
	Wera 2go Container	1x 355,0x330,0x115,0
	Wera 2go 6	1x 38,0x1470,0
	Wera 2go 4	1x 165,0x165,0x105,0

Wera 2go 3 gereedschapsbox

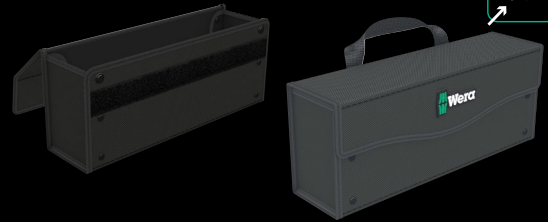

1 vormvaste, robuuste gereedschapsbox (leeg) met handvat, voor het opbergen en dragen van gereedschap en kleine onderdelen. Met klittenbandstrip voor bevestiging op het Wera 2go systeem. Zeer snij- en steekbestendig.

	mm	mm	mm
05004352001	130,0	325,0	80,0



Flexibel door klittenbandsysteem

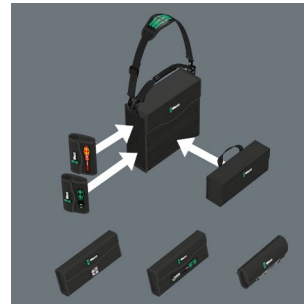

Met behulp van het klittenbandsysteem aan de binnen- en buitenkant kunnen andere onderdelen van het Wera 2go systeem op dezelfde manier aan de koffer bevestigd worden als het Wera gereedschap in boxen en etuis met een klittenbandstrip. Zo kunt u zelf kiezen welk gereedschap u mee wilt nemen voor bepaalde werkzaamheden.

Robuust en vormvast



Het robuuste en vormvaste materiaal beschermt het gereedschap tegen beschadigingen en vocht en zorgt dat de gereedschapskoffer langer meegaat.

Slimme indeling



De draagtas is overzichtelijk en geordend dankzij de flexibele en verstelbare vakverdeling met klittenband.





Werkplaatsinstallatie,
advies voor werkplekken:
Neem contact met ons op.
Wij richten graag uw werkplaats voor u in.

Neem contact met ons op

NL - Centrale regio
Martijn van Houdt
Phone: +31 / 611 06 35 35

E-Mail: vanhoudt@wera.de

NL - Zuid
Wouter Steijvers
Phone: +31 / 65 28 50 162

E-Mail: steijvers@wera.de

NL - Noord
Frederik Koning
Phone: +31 / 615 26 36 97

E-Mail: koning@wera.de

Wij behouden ons het recht voor,
alle in deze catalogus genoemde
opgaven, productnamen,
varianten en uitvoeringen, zonder
vooraankondiging te wijzigen. Iedere
vorm van aansprakelijkheid m.b.t.
druk- en zetfouten is uitgesloten.

www.wera.de

